

Профессиональное холодильное оборудование GEMM

Оптовый прайс лист

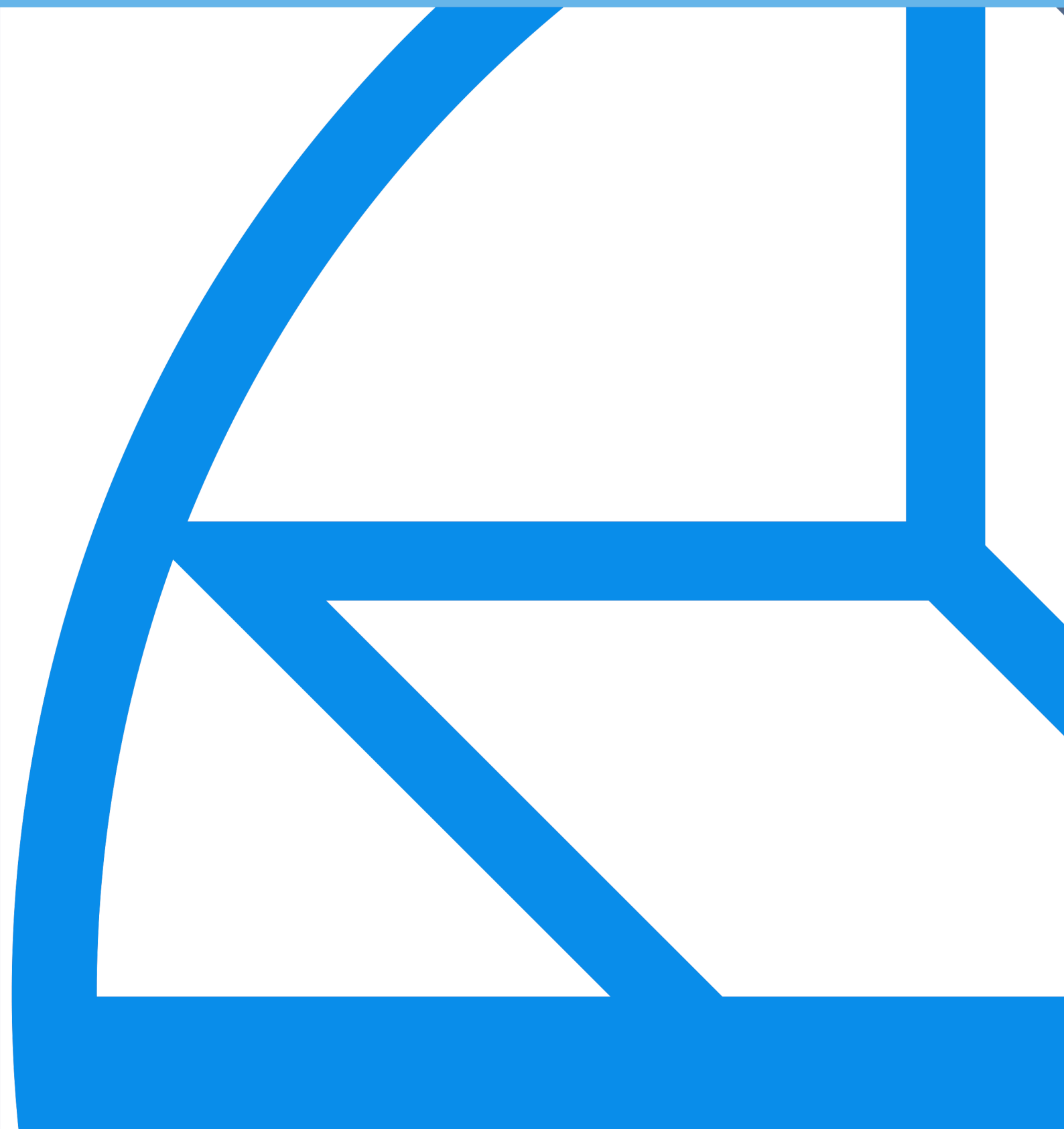

Содержание

ВИННЫЕ ВИТРИНЫ

Серия BRERA	4
Серия Wine Display	7

МОРОЗИЛЬНИКИ ШОКОВОЙ ЗАМОРОЗКИ

Серия NEW RUNNER. GN 1/1 + GN 2/1	8
Серия NEW RUNNER. Для тележек	10
Серия NEW RUNNER. Туннельные	11

ХОЛОДИЛЬНЫЕ КОМНАТЫ

Серия IGLOO. Термоизолированные комнаты	12
Серия IGLOO. Компрессорные агрегаты	13

ВЕРТИКАЛЬНЫЕ ХОЛОДИЛЬНЫЕ ШКАФЫ ДЛЯ РЕСТОРАНОВ

Серия HUSKY. GN 1/1 и GN 2/1	14
Серия SPACE. GN 1/1 и GN 2/1 + тележки	18

ХОЛОДИЛЬНЫЕ БАЗЫ ПОД РАБОЧИЕ ПОВЕРХНОСТИ

Серия BASIC. GN 1/1	20
---------------------------	----

ХОЛОДИЛЬНЫЕ СТОЛЫ ДЛЯ РЕСТОРАНОВ

Серия NEW ATLAS. GN 1/1	22
Серия NEW ATLAS MINI	26
Серия ATLAS PLUS. GN 1/1	27

ХОЛОДИЛЬНЫЕ ШКАФЫ ДЛЯ МОРОЖЕННОГО И ЙОГУРТА

Серия DELICE	30
--------------------	----

ХОЛОДИЛЬНЫЕ СТОЛЫ ДЛЯ МОРОЖЕННОГО И ЙОГУРТА

Серия YOGURT. GN 1/1 + GN 1/6	31
-------------------------------------	----

ОБОРУДОВАНИЕ ДЛЯ РАССТОЙКИ ТЕСТА

Серия PLANET. Расстоечные базы 60x40см	32
Серия PLANET. Расстоечные шкафы 60x40см и 60x80см	35
Серия PLANET. Расстоечные камеры для тележек	38

ВЕРТИКАЛЬНЫЕ ХОЛОДИЛЬНЫЕ ШКАФЫ ДЛЯ КОНДИТЕРСКИХ

Серия DELICE. 60x40см и 60x80см	40
Серия DELICE PLUS. 60x40см и 60x80см	42

ХОЛОДИЛЬНЫЕ СТОЛЫ ДЛЯ КОНДИТЕРСКИХ

Серия ECO-LABOR. 60x40см	45
Серия LABOR. 60x40см	46

ХОЛОДИЛЬНЫЕ СТОЛЫ ДЛЯ ПИЦЦЫ

Серия NEW SMART. 60x40см	48
--------------------------------	----

МОДУЛЬНЫЙ КОНСТРУКТОР ОХЛАЖДАЕМЫХ СТОЛОВ ДЛЯ ПИЦЦЫ

Серия UNIVERSAL. Модульные охлаждающие базы. 60x40см и 60x80см	50
Дополнительные элементы для основания	52
Гранитные столешницы	53
Серия DISPLAY. Холодильные витрины	54
Примеры компоновки модулей	56

О компании GEMM

Производство площадью 3000 м² было основано в 1999 году и расположено недалеко от Венеции. В нескольких километрах от него находится цех по обработке нержавеющей стали.

Гарантия на оборудование от 2 до 5 лет, что подтверждает высокую надежность оборудования. Комплектующие и электроника используются от лучших производителей Италии и Германии.

Компания производит более 1000 наименований продукции для обеспечения максимально гибкого решения под потребности заказчика. Возможно производство нестандартного оборудования под потребности клиента.

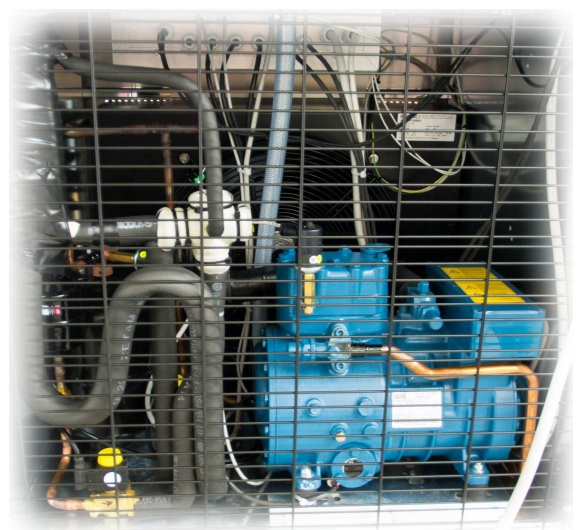

Винные витрины. Серия BRERA.



Винные витрины BRERA - это стиль и элегантность в корпусе из нержавеющей стали и стеклянными дверями, светодиодная подсветка по периметру. Они предназначены для установки в ресторане для наилучшей презентации винной коллекции.

В витринах поддерживается температура от +4°C до +16°C, что идеально для хранения любых вин.

Яркие и сияющие как бриллианты, винотеки BRERA выполнены из полированной нержавеющей стали AISI 304 и с толщиной изоляции 40 мм, двери стеклянные с черной металлической рамкой, ручки накладные, длинные и удобные из нержавеющей стали.

BRERA - это элемент декора, искусство презентации вина. Винотеки работают тихо и надежно, а дизайн и проектирование винотек разработаны на основе многолетнего опыта.

По запросу винотеки BRERA могут быть изготовлены в различных цветах, дистанционно управляемой подсветкой.

Винотеки имеют тропический климатический класс работы и могут успешно работать в помещениях с температурой до +43°C.

Витрины могут быть высотой 220 см и 260 см и комплектуются полками под требования заказчика.



SR5/01
79 €

Стальные полки (до 32 бут.)



SI5/04
127 €

Наклонные полки (до 7 бут.)



SC5/03
148 €

Горизонтальные полки



ST5/02
106 €

Полки из нержавеющей трубок (до 6 бут.)

Комплекты полок для витрин BRERA 220 см

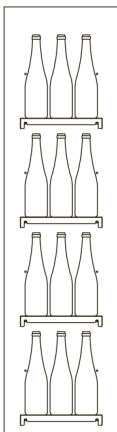

K522/01
317 €

4 стальных полки.
До 128 бут.

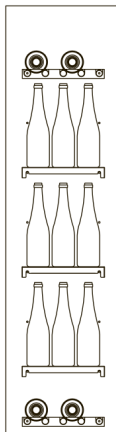

K522/02
449 €

3 стальных полки +
2 полки из нержавеющей трубок.
До 108 бут.

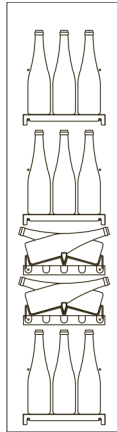

K522/03
491 €

3 стальных полки +
2 наклонных полки.
До 110 бут.

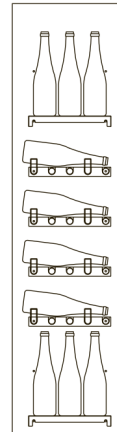

K522/04
748 €

2 стальных полки +
4 горизонтальные полки.
До 92 бут.

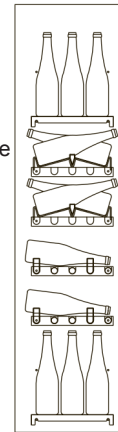

K522/05
706 €

2 стальных полки +
4 наклонных полки.
До 92 бут.

Комплекты полок для витрин BRERA 260 см

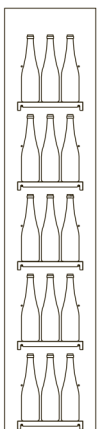

K526/01
396 €

5 стальных полок.
До 160 бут.

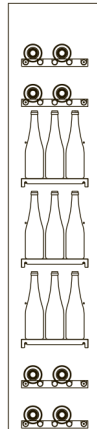

K526/02
660 €

3 стальных полки +
4 полки из нержавеющей трубок.
До 120 бут.

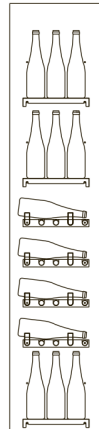

K526/03
827 €

3 стальных полки +
4 горизонтальных полки.
До 124 бут.

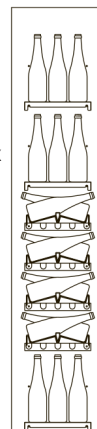

K526/04
744 €

3 стальных полки +
4 наклонных полки.
До 124 бут.

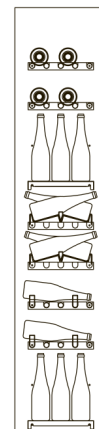

K526/05
918 €

2 стальных полки +
4 наклонных полки +
2 полки из нержавеющей трубок
До 124 бут.

Винные витрины. Серия BRERA.

Высота: 220 см. Температурный режим от +4°C до +16°C

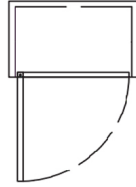

- Винная витрина с 1 дверью.
- Вместимость до 128 бутылок.
- Замок двери.
- Светодиодная подсветка.
- Уровень шума до 43 дБ.
- Полки в комплект не входят.

WL5/122S
 ДхГхВ: 82.5x50x220 см
4098 €

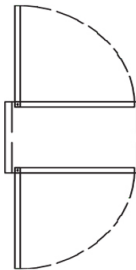

- Винная витрина с 2 дверьми.
- Вместимость до 128 бутылок.
- Замок двери.
- Светодиодная подсветка.
- Уровень шума до 43 дБ.
- Полки в комплект не входят.

WL5/122P
 ДхГхВ: 82.5x50x220 см
4680 €

Высота: 220 см. Температурный режим от +4°C до +16°C

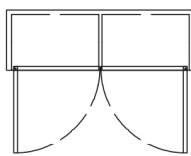

- Винная витрина с 2 дверьми.
- Вместимость до 256 бутылок.
- Замок двери.
- Светодиодная подсветка.
- Уровень шума до 43 дБ.
- Полки в комплект не входят.

WL5/222S
 ДхГхВ: 155x50x220 см
5853 €

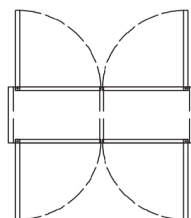

- Винная витрина с 2 дверьми.
- Вместимость до 256 бутылок.
- Замок двери.
- Светодиодная подсветка.
- Уровень шума до 43 дБ.
- Полки в комплект не входят.

WL5/222P
 ДхГхВ: 155x50x220 см
6688 €

Винные витрины. Серия BRERA.

Высота: 260 см. Температурный режим от +4°C до +16°C

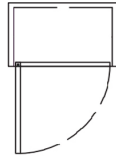

- Винная витрина с 1 дверью.
- Вместимость до 160 бутылок.
- Замок двери.
- Светодиодная подсветка.
- Уровень шума до 43 дБ.
- Полки в комплект не входят.

WL5/126S
 ДхГхВ: 82.5x50x260 см
4313 €

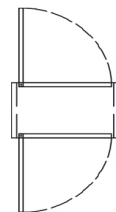

- Винная витрина с 2 дверьми.
- Вместимость до 160 бутылок.
- Замок двери.
- Светодиодная подсветка.
- Уровень шума до 43 дБ.
- Полки в комплект не входят.

WL5/126P
 ДхГхВ: 82.5x50x260 см
4928 €

Высота: 260 см. Температурный режим от +4°C до +16°C

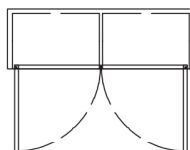

- Винная витрина с 2 дверьми.
- Вместимость до 320 бутылок.
- Замок двери.
- Светодиодная подсветка.
- Уровень шума до 43 дБ.
- Полки в комплект не входят.

WL5/226S
 ДхГхВ: 155x50x260 см
6160 €

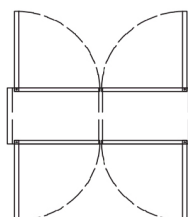

- Винная витрина с 4 дверьми.
- Вместимость до 320 бутылок.
- Замок двери.
- Светодиодная подсветка.
- Уровень шума до 43 дБ.
- Полки в комплект не входят.

WL5/226P
 ДхГхВ: 155x50x260 см
7040 €

Винные витрины. Серия Wine Display.

Высота: 135 см и 210см. Температурный режим от +4°C до +16°C

Винные витрины Wine Display предназначены для демонстрации вина в ресторанах и охлаждения его до температуры сервировки.

Дверь выполнена полностью из стекла без рамки, ручка внешняя, может быть покрашена или быть из нержавеющей стали. Корпус полностью из высококлассной нержавеющей стали.

Витрины можно встраивать в мебельные ниши без зазоров по бокам, но необходимо обеспечить вентиляцию над ними для выхода горячего воздуха.

Компрессорная система охлаждения с возможностью включения и выключения внутренней вентиляции воздуха. При включенной вентиляции витрина получается с одной зоной охлаждения, а без вентиляции - мультитемпературная с разнице температур внизу иверху витрины в 6-8°C.

Полки приобретаются отдельно. В модель WD/113 можно установить до 2 полок, а WD/121 до 4 полок.

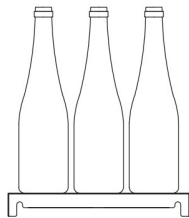
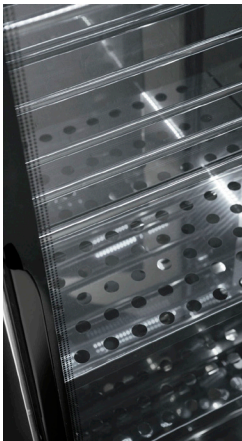

WR5/01
Полка из нерж. стали
72 €



WPS
Крышка из нерж. стали
60 €

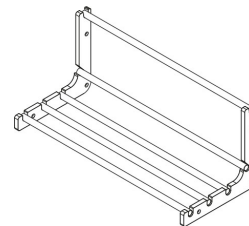

WT5/01
Полка из трубок
75 €

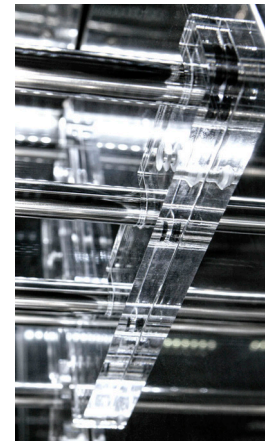

WD/113
ДхГхВ: 81x50x135 см
1575 €

- Винная витрина с 1 дверью.
- Вместимость до 56 бутылок.
- Замок двери.
- Светодиодная подсветка.
- Уровень шума до 41 дБ
- Высота 135 см



WD/121
ДхГхВ: 81x50x210 см
1980 €

- Винная витрина с 1 дверью.
- Вместимость до 104 бутылок.
- Замок двери.
- Светодиодная подсветка.
- Уровень шума до 41 дБ
- Высота 210 см

Морозильники шоковой заморозки. Серия NEW RUNNER.



Оборудование для шоковой заморозки серии NEW RUNNER разработано для ресторанов, кондитерских и других предприятий, работающих с сырыми продуктами. Универсальные направляющие позволяют размещать как GN контейнеры, так и кондитерские противни 60x40 и 60x80 см.

Работа камер шоковой заморозки делится на три фазы: продукты охлаждаются, подмораживаются, а затем окончательно замораживаются. В первой фазе температура продукта понижается до 0°, во второй – продукт преодолевает так называемую криоскопическую точку, почти вся влага превращается в лед, в третьей фазе продукт охлаждают до -18°C.

Охлаждение с +90°C до +3°C всего за 90 минут, и заморозка от +90°C до -18°C всего за 240 минут.

Линейный ряд морозильников шоковой заморозки представлен разнообразием размеров от маленькой настольной версии шириной 52 см, до холодильных комнат для размещения тележек с решетками размером 80x100 см, что позволяет обеспечить любые потребности наших клиентов в морозильниках шоковой заморозки.

Версия TOP стоит дороже и отличается от Basic более мощным компрессором, сенсорной панелью управления, наличием ускоренной разморозки горячим газом и типом ручки.

Стандартный шаг между решетками 67 мм. Все модели, кроме BCB/01 и BCB/03 оснащены шупом.

ВЕРСИЯ «Basic»

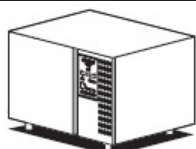

- Интенсивное охлаждение с +70 °С до +3 °С (выход 7 кг) и интенсивная заморозка с +70 °С до -18 °С (выход 5 кг).
- Вместимость 3 емкости GN 2/3 или 2 емкости для мороженого 120x360x160 мм объемом 5 л.
- Подключение 220В

BCB/01
 ДхГхВ: 60x60x39 см
1348 €

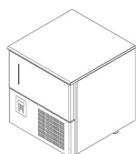

- Интенсивное охлаждение с +90 °С до +3 °С (выход 10 кг) и интенсивная заморозка с +90 °С до -18 °С (выход 7 кг).
- Вместимость 3 емкости GN 1/1 или 2 емкости для мороженого 120x360x160 мм объемом 5 л.
- Подключение 220В

BCB/03
 ДхГхВ: 65x67x67 см
1508 €
 шуп + 65 €

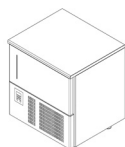

- Интенсивное охлаждение с +90 °С до +3 °С (выход 15 кг) и интенсивная заморозка с +90 °С до -18 °С (выход 9 кг).
- Вместимость 5 емкостей GN 1/1 или 60x40см, или 6 емкостей для мороженого 120x360x160 мм объемом 5 л.
- Подключение 220В

BCB/05
 ДхГхВ: 80x70x90 см
1933 €

Увеличенная мощность

- Интенсивное охлаждение с +90 °С до +3 °С (выход 26 кг) и интенсивная заморозка с +90 °С до -18 °С (выход 16 кг).
- Вместимость 5 емкостей GN 1/1 или 60x40см, или 6 емкостей для мороженого 120x360x160 мм объемом 5 л.
- Подключение 400В/3 фазы

BCB/05P
 ДхГхВ: 80x70x90 см
2275 €

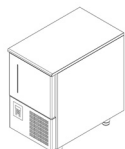

52 см

- Интенсивное охлаждение с +90 °С до +3 °С (выход 15 кг) и интенсивная заморозка с +90 °С до -18 °С (выход 10 кг).
- Вместимость 5 емкости GN 1/1
- Подключение 220В

BCB/05R
 ДхГхВ: 52x85x88 см
2075 €



Увеличенная мощность

- Интенсивное охлаждение с +90 °С до +3 °С (выход 26 кг) и интенсивная заморозка с +90 °С до -18 °С (выход 16 кг).
- Вместимость 10 емкостей GN 1/1 или 60x40см, или 15 емкостей для мороженого 120x360x160 мм объемом 5 л.
- Подключение 220В

BCB/10
 ДхГхВ: 80x78x170 см
3351 €

- Интенсивное охлаждение с +90 °С до +3 °С (выход 43 кг) и интенсивная заморозка с +90 °С до -18 °С (выход 32 кг).
- Вместимость 10 емкостей GN 1/1 или 60x40см, или 15 емкостей для мороженого 120x360x160 мм объемом 5 л.
- Подключение 400В/3 фазы

BCB/10P
 ДхГхВ: 80x78x170 см
3980 €

Морозильники шоковой заморозки. Серия NEW RUNNER.

ВЕРСИЯ «Basic»

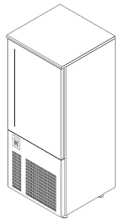

- Интенсивное охлаждение с +90 °С до +3 °С (выход 43 кг) и интенсивная заморозка с +90 °С до -18 °С (выход 32 кг).
- Вместимость 15 емкостей GN 1/1 или 60x40см, или 21 емкость для мороженого 120x360x160 мм объемом 5 литров.
- Подключение 400В/3 фазы

BCB/15
 ДхГхВ: 80x78x200 см
4177 €

ВЕРСИЯ «Top»



- Интенсивное охлаждение с +90 °С до +3 °С (выход 20 кг) и интенсивная заморозка с +90 °С до -18 °С (выход 12 кг).
- Вместимость 5 емкостей GN 1/1 или 60x40см, или 6 емкостей для мороженого 120x360x160 мм объемом 5 л.
- Подключение 220В

BCT/05
 ДхГхВ: 80x70x90 см
2470 €

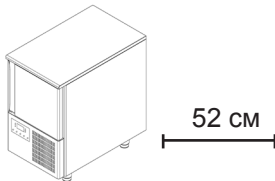

- Интенсивное охлаждение с +90 °С до +3 °С (выход 15 кг) и интенсивная заморозка с +90 °С до -18 °С (выход 10 кг).
- Вместимость 5 емкости GN 1/1
- Подключение 220В

BCT/05R
 ДхГхВ: 52x85x88 см
2340 €

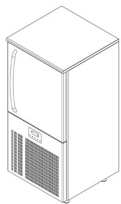

- Интенсивное охлаждение с +90 °С до +3 °С (выход 35 кг) и интенсивная заморозка с +90 °С до -18 °С (выход 25 кг).
- Вместимость 10 емкостей GN 1/1 или 60x40см, или 15 емкостей для мороженого 120x360x160 мм объемом 5 л.
- Подключение 400В/3 фазы

BCT/10
 ДхГхВ: 80x78x170 см
4318 €

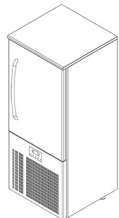

- Интенсивное охлаждение с +90 °С до +3 °С (выход 70 кг) и интенсивная заморозка с +90 °С до -18 °С (выход 55 кг).
- Вместимость 15 емкостей GN 1/1 или решеток 60x40см, или 21 емкость для мороженого 120x360x160 мм объемом 5 л.
- Подключение 400В/3 фазы

BCT/15
 ДхГхВ: 80x78x200 см
5199 €

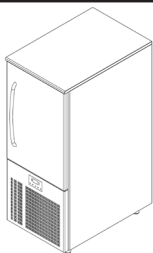

- Интенсивное охлаждение с +90 °С до +3 °С (выход 80 кг) и интенсивная заморозка с +90 °С до -18 °С (выход 65 кг).
- Вместимость 12 емкостей GN 2/1 или решеток 60x80 см.
- Шаг между решетками внутри шокера 80 мм
- Подключение 400В/3 фазы

BCT/24
 ДхГхВ: 80x118x200 см
5938 €

Дополнительные опции

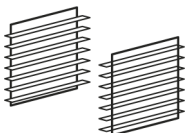

- BCB(T)/05: Комплект направляющих с шагом 20 мм под решетки 60x40см **144 €**
- BCB(T)/10: Комплект направляющих с шагом 20 мм под решетки 60x40см **191 €**
- BCB(T)/15: Комплект направляющих с шагом 20 мм под решетки 60x40см **247 €**
- BCT/24: Комплект направляющих с шагом 20 мм под решетки 60x80см **304 €**

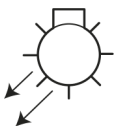

- BCT/05: УФ стерилизационная лампа **211 €**
- BCT/10: УФ стерилизационная лампа **320 €**
- BCT/15-24: УФ стерилизационная лампа **428 €**

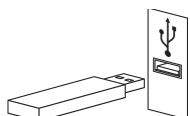

- BCT: Система загрузки отчетов на USB носитель **275 €**

Другие опции: водяное охлаждение системы компрессора, набор колесиков, дополнительные направляющие и решетки

Морозильники шоковой заморозки. Серия NEW RUNNER.

ВЕРСИЯ ДЛЯ РАЗМЕЩЕНИЯ ТЕЛЕЖЕК

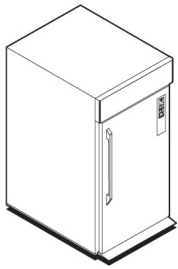

- Размер внутреннего пространства ДхГхВ 68x87x185 см.
- Интенсивное охлаждение с +90 °С до +3 °С (выход 80 кг) и интенсивная заморозка с +90 °С до -18 °С (выход 65 кг).
- Вместимость 1 тележка для размещения емкостей GN 2/1 или решеток размером 60x80 см.
- Компрессор: встроенный с конденсаторным блоком, мощностью 3.0 HP (plug-in).
- Подключение 400В/3 фазы
- Пол с изоляцией высотой 60 мм с порогом.

BCC/4008
 ДхГхВ: 89x133x241 см
9495 €

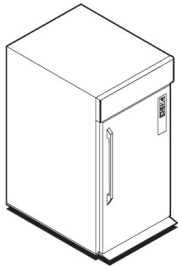

- Размер внутреннего пространства ДхГхВ 68x87x185 см.
- Интенсивное охлаждение с +90 °С до +3 °С (выход 110 кг) и интенсивная заморозка с +90 °С до -18 °С (выход 95 кг).
- Вместимость 1 тележка для размещения емкостей GN 2/1 или решеток размером 60x80 см.
- Компрессор: выносной с конденсаторным блоком, мощностью 4.0 HP, с соединительным комплектом 10м.
- Подключение 400В/3 фазы
- Пол с изоляцией высотой 60 мм с порогом.

BCC/4011
 ДхГхВ: 89x133x241 см
10595 €

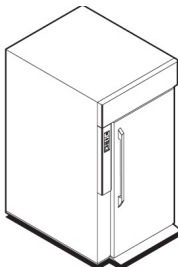

- Размер внутреннего пространства ДхГхВ 86x92x200 см.
- Интенсивное охлаждение с +90 °С до +3 °С (выход 140 кг) и интенсивная заморозка с +90 °С до -18 °С (выход 125 кг).
- Вместимость 1 тележка для размещения емкостей GN 2/1 или решеток размером 60x80 см.
- Компрессор: выносной с конденсаторным блоком, мощностью 5.5 HP, с соединительным комплектом 10м.
- Подключение 400В/3 фазы
- Пол с изоляцией высотой 70 мм с порогом.

BCC/4014
 ДхГхВ: 137x121x227 см
15175 €



- Размер внутреннего пространства ДхГхВ 93x108x200 см.
- Интенсивное охлаждение с +90 °С до +3 °С (выход 150 кг) и интенсивная заморозка с +90 °С до -18 °С (выход 135 кг).
- Вместимость 1 тележка решеток размером 80x100 см.
- Компрессор: выносной с конденсаторным блоком, мощностью 5.5 HP, с соединительным комплектом 10м.
- Подключение 400В/3 фазы
- Пол с изоляцией высотой 70 мм с порогом.

BCC/6015
 ДхГхВ: 155x137x247 см
16740 €

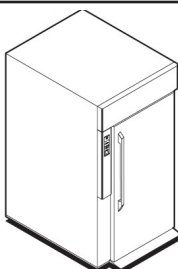

- Размер внутреннего пространства ДхГхВ 93x145x200 см.
- Интенсивное охлаждение с +90 °С до +3 °С (выход 270 кг) и интенсивная заморозка с +90 °С до -18 °С (выход 250 кг).
- Вместимость 2 тележки для размещения емкостей GN 2/1 или решеток размером 60x80 см.
- Компрессор: выносной с конденсаторным блоком, мощностью 10.0 HP, с соединительным комплектом 10м.
- Подключение 400В/3 фазы
- Пол с изоляцией высотой 100 мм с порогом.

BCC/8027
 ДхГхВ: 178x179x233 см
23720 €

Дополнительные опции



- BCC/4008-4011: Йонизирующая стерилизационная лампа **385 €**
- BCC/4014-6015-8027: Йонизирующая стерилизационная лампа **765 €**

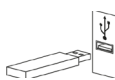

- BCC: Система загрузки отчетов на USB носитель **450 €**



- BCC/4014-6015-8027: Дополнительная дверь **1975 €**



- BCC/4008-4011: Система водяного охлаждения компрессора **675 €**
- BCC/4014-6015: Система водяного охлаждения компрессора **813 €**
- BCC/8027: Система водяного охлаждения компрессора **1125 €**

Морозильники шоковой заморозки. Серия NEW RUNNER.

ТУННЕЛЬНОГО ТИПА

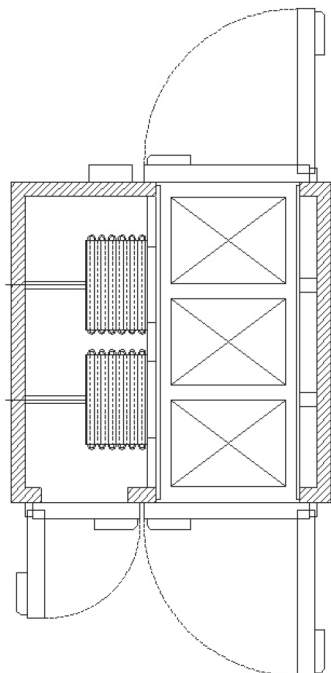

- Размер внутреннего пространства ДхГхВ 98х200х210 см.
- Интенсивное охлаждение с +90 °С до +3 °С (выход 400 кг) и интенсивная заморозка с +90 °С до -18 °С (выход 370 кг).
- Вместимость 3 тележки для размещения емкостей GN 2/1 или решеток размером 60х80 см.
- Компрессор: выносной с конденсаторным блоком, мощностью 15 л.с. с 15 м подводными трубами.
- Подключение 400В/3 фазы
- Дополнительная дверь для обслуживания компрессорного агрегата

GT/0340
 ДхГхВ: **223х223х260 см**
34725 €

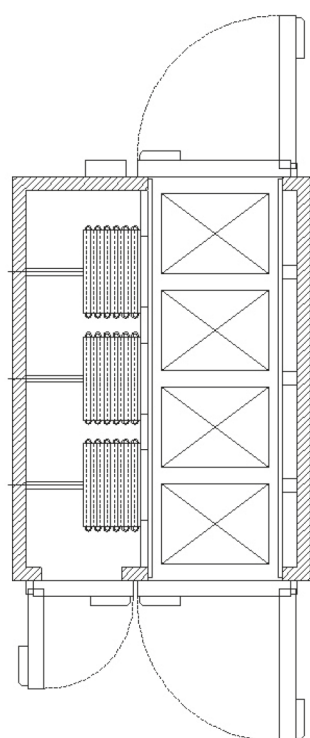

- Размер внутреннего пространства ДхГхВ 98х280х210 см.
- Интенсивное охлаждение с +90 °С до +3 °С (выход 610 кг) и интенсивная заморозка с +90 °С до -18 °С (выход 560 кг).
- Вместимость 4 тележки для размещения емкостей GN 2/1 или решеток размером 60х80 см.
- Компрессор: выносной с конденсаторным блоком, мощностью 27 л.с. с 15 м подводными трубами.
- Подключение 400В/3 фазы
- Дополнительная дверь для обслуживания компрессорного агрегата

GT/0460
 ДхГхВ: **223х303х260 см**
46475 €

Дополнительные опции

- Удлинение туннеля на 40 см

535 €

Холодильные комнаты. Серия IGLOO.



Холодильные комнаты IGLOO - это модульные панели, которые можно легко собрать и установить. Внешние и внутренние панели камеры выполнены из оцинкованного металла, покрашенного в белый цвет. Опционально могут быть выполнены из нержавеющей стали.

Изоляция выполнена из пенополиуретана (PUR) плотностью 43 кг/м³ может быть толщиной 60, 80, 100 мм, а также по запросу 120 или 140 мм. Простая и точная установка, а также идеальное выравнивание элементов камеры при монтаже, обеспечивается с помощью крепежей с системой блокировки. Предусмотрено уплотнение по периметру каждой панели.

Пол выполнен из серого нескользящего пластика, нанесенного на металл, или из нержавеющей стали. Изоляция пола из пенополиуретана. Рама двери 80/90 x 190 см. По периметру двери покрыты алюминием, петли из композитного материала с регулировкой высоты, внешняя ручка оснащена замком, также ручка есть с внутренней стороны. Двери камер для низких температур оснащены электрической нагревательной рамкой для предотвращения прилипания.

Модульная система хранения может быть оснащена перфорированными полками регулируемые по высоте, нагрузка на каждую полку до 150 кг.

Компрессорный блок охлаждения устанавливается на стену или на крышу холодильной камеры, а также возможно заказать удаленный компрессорный блок. Оборудование имеет тропический климатический класс, высокую производительность и низкий уровень шума. По запросу возможна установка сдвижных дверей с ручным или автоматическим открыванием.

Модульная система IGLOO предоставляет собой бесконечное количество вариантов конструкций холодильных камер под любой размер.



Термоизолированные камеры

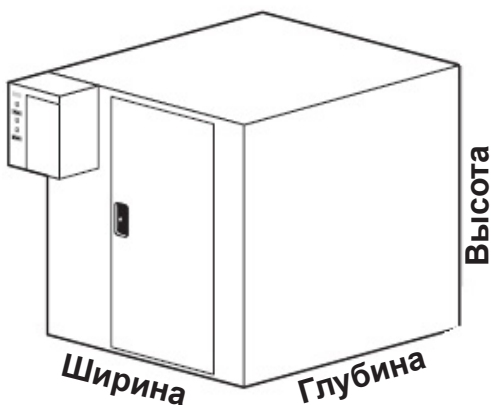

В стоимость входит дверь размером 80/90x190см с замком.

Дополнительные опции:

- Пол из нержавеющей стали AISI 304 18/10
- Покрытие из HLP пластика
- Покрытие защитными алюминиевыми листами
- Защитное покрытие двери
- Компенсационный клапан для низкотемпературных комнат
- Пороги для тележек
- Нестандартные размеры дверей
- Сдвижные двери
- Наборы полок:
 - из нержавеющей стали;
 - из алюминия и пластика.

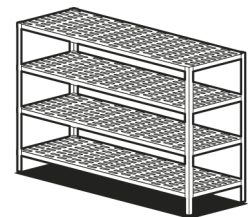

Варианты для изоляции 80 мм				Варианты для изоляции 100 мм			
Ширина	Глубина	Высота	Цена	Ширина	Глубина	Высота	Цена
1390	1390	2190	1405 €	1430	1430	2230	1594 €
⋮	⋮	⋮	⋮	⋮	⋮	⋮	⋮
3390	3390	2390	3722 €	3430	3430	2430	4137 €
⋮	⋮	⋮	⋮	⋮	⋮	⋮	⋮
4190	8590	2790	8501 €	4230	8630	2830	9516 €

Доступны все промежуточные размеры с шагом 200 мм. Расчет цены по запросу

Холодильные комнаты. Серия IGLOO.

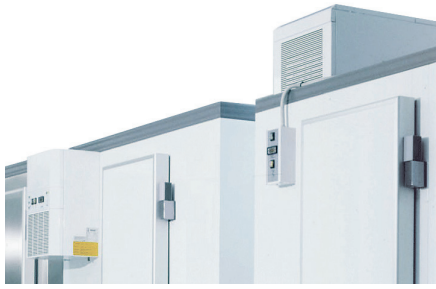

Компрессорные агрегаты для холодильных комнат могут быть в 3 вариантах исполнения: настенные, потолочные и разделенные. Каждый из них может быть как для средних температур, так и для низких.

В комплект поставки входят: электронная панель управления, датчик открытия двери, внутренняя подсветка. Для низкотемпературных моделей входит в комплект рамка обогрева двери. Для разделенных моделей комплект соединительных трубок не входит в комплект.

Возможна установка системы питания от напряжения 60Гц, что увеличивает стоимость на 4%.

Настенный компрессорный агрегат для холодильных комнат

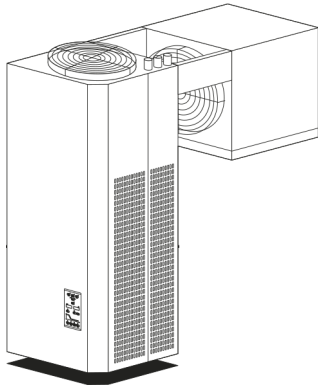

Температура	Объем	Модель	л.с.	Цена
от 0 до +5°C	0-4м ³	GAM/003 (230В)	0,35	920 €
от 0 до +5°C	4-6м ³	GAM/006 (230В)	0,5	981 €
от 0 до +5°C	6-11м ³	GAM/012 (230В)	1,0	1117 €
от 0 до +5°C	11-17м ³	GAM/016 (230В)	1,2	1356 €
от 0 до +5°C	17-26м ³	GAM/028 (400В)	1,5	1567 €
от 0 до +5°C	26-43м ³	GAM/040 (400В)	2,0	1961 €
от -18 до -21°C	0-7м ³	GAL/012 (230В)	1,5	1316 €
от -18 до -21°C	7-13м ³	GAL/016 (230В)	2,0	1614 €
от -18 до -21°C	13-19м ³	GAL/020 (400В)	2,0	1897 €
от -18 до -21°C	19-30м ³	GAL/024 (400В)	3,0	1996 €
от -18 до -21°C	30-40м ³	GAL/034 (400В)	4,0	2333 €

Потолочный компрессорный агрегат для холодильных комнат

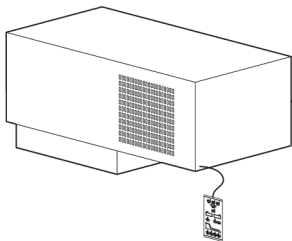

Температура	Объем	Модель	л.с.	Цена
от 0 до +5°C	0-4м ³	GTM/006 (230В)	0,5	1297 €
от 0 до +5°C	4-7м ³	GTM/007 (230В)	0,7	1447 €
от 0 до +5°C	7-13м ³	GTM/009 (230В)	1,0	1470 €
от 0 до +5°C	13-18м ³	GTM/016 (230В)	1,2	1536 €
от 0 до +5°C	18-22м ³	GTM/022 (400В)	1,25	2181 €
от 0 до +5°C	22-29м ³	GTM/034 (400В)	1,5	2219 €
от -18 до -21°C	0-8м ³	GTL/009 (230В)	1,5	1583 €
от -18 до -21°C	8-16м ³	GTL/016 (400В)	2,0	2351 €
от -18 до -21°C	16-25м ³	GTL/020 (400В)	3,0	2532 €
от -18 до -21°C	25-32м ³	GTL/024 (400В)	3,0	2841 €

Разделенный (Split) компрессорный агрегат для холодильных комнат

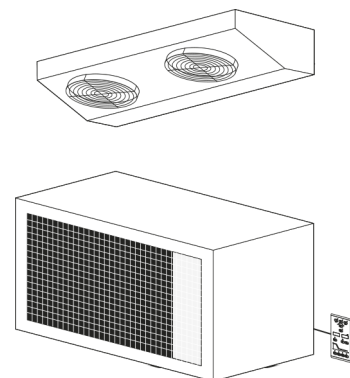

Температура	Объем	Модель	л.с.	Цена
от 0 до +5°C	0-6м ³	GSM/006 (230В)	0,5	1051 €
от 0 до +5°C	6-11м ³	GSM/009 (230В)	1,0	1244 €
от 0 до +5°C	11-16м ³	GSM/016 (230В)	1,2	1409 €
от 0 до +5°C	16-22м ³	GSM/022 (400В)	1,25	1894 €
от 0 до +5°C	22-39м ³	GSM/034 (400В)	1,5	2480 €
от 0 до +5°C	39-44м ³	GSM/040 (400В)	2,0	2567 €
от 0 до +5°C	44-55м ³	GSM/054 (400В)	2,5	2663 €
от 0 до +5°C	55-85м ³	GSM/080 (400В)	4,5	3494 €
от -18 до -21°C	0-7м ³	GSL/009 (230В)	1,5	1374 €
от -18 до -21°C	7-15м ³	GSL/016 (400В)	2,0	1911 €
от -18 до -21°C	15-23м ³	GSL/020 (400В)	3,0	2190 €
от -18 до -21°C	23-32м ³	GSL/024 (400В)	3,0	2439 €
от -18 до -21°C	32-48м ³	GSL/034 (400В)	4,0	2893 €
от -18 до -21°C	48-72м ³	GSL/080* (400В)	3,0	3835 €

* Модель GSL/080 с полугерметичным компрессором

Холодильные шкафы. Серия HUSKY.



Вертикальные холодильные шкафы серии HUSKY выполнены в нескольких температурных версиях: среднетемпературные шкафы, низкотемпературные шкафы, шкафы для хранения рыбы и мяса, а также комбинированные. Модельный ряд шкафов HUSKY с глубиной 820 или 700 мм.

Серия SPACE более доступна по цене и отличается уменьшенными габаритными размерами, глубина у них всего 79 см. Также в серии SPACE не представлены комбинированные холодильные шкафы.

Решетки под GN контейнеры, устанавливаемые внутрь шкафа, могут быть отрегулированы по высоте, что делает эти шкафы универсальными для хранения любых видов продуктов. Решетки способны выдерживать большие весовые нагрузки. Низ шкафа имеет закругленные края для легкой чистки. Ножки и опорная конструкция стойки изготовлены из нержавеющей стали, самозакрывающаяся дверь оборудована замком и магнитным уплотнителем.

Вертикальные холодильники оснащены вентилируемой системой охлаждения, которая контролируется цифровым термостатом, а также автоматической системой размораживания и устранением конденсированной воды.

Шкафы выполнены из высококачественной нержавеющей стали AISI 304. Толщина изоляции 75мм. Оснащены яркой светодиодной подсветкой. Все шкафы имеют тропический климатический класс работы и могут быть установлены в помещениях с температурой до +43°C.

Морозильные шкафы оснащены системой подогрева рамки двери, для исключения примерзания при частом открытии. Опционально могут оснащаться выносным компрессорным блоком, дополнительными решетками, направляющими и колесиками вместо ножек.

СРЕДНТЕМПЕРАТУРНЫЕ ШКАФЫ от -2°C до +8°C под решетки GN 2/1



- Холодильный шкаф с 1 самозакрывающейся дверью.
- Вместимость 650 литров.
- Укомплектован 3 решетками для контейнеров GN 2/1.

AFN/70

ДхГхВ: 70x82x208 см

1257 €



- Холодильный шкаф с 2 самозакрывающимися дверями.
- Вместимость 650 литров.
- Укомплектован 3 решетками для контейнеров GN 2/1.

AFN/71

ДхГхВ: 70x82x208 см

1512 €



- Холодильный шкаф с 1 стеклянной самозакрывающейся дверью.
- Вместимость 650 литров.
- Укомплектован 3 решетками для контейнеров GN 2/1.

AFNV/70

ДхГхВ: 70x82x208 см

1540 €

Холодильные шкафы. Серия HUSKY.

СРЕДНТЕМПЕРАТУРНЫЕ ШКАФЫ от -2°C до +8°C под решетки GN 2/1

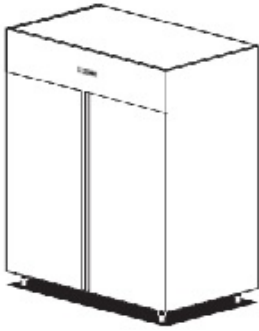

- Холодильный шкаф с 2 самозакрывающимися дверьми.
- Вместимость 1300 литров.
- Укомплектован 6 решетками для контейнеров GN 2/1.

AFN/140
 ДхГхВ: 140x82x208 см
2015 €



- Холодильный шкаф с 3 самозакрывающимися дверьми.
- Вместимость 1300 литров.
- Укомплектован 6 решетками для контейнеров GN 2/1.

AFN/141
 ДхГхВ: 140x82x208 см
2270 €

НИЗКОТЕМПЕРАТУРНЫЕ ШКАФЫ от -15°C до -21°C под решетки GN 2/1



- Диапазон температур от -18°C до -21°C
- Холодильный шкаф с 1 стеклянной самозакрывающейся дверью.
- Вместимость 650 литров.
- Укомплектован 3 решетками для контейнеров GN 2/1.

AFB/70
 ДхГхВ: 70x82x208 см
1500 €



- Диапазон температур от -15°C до -20°C
- Холодильный шкаф с 1 стеклянной самозакрывающейся дверью.
- Вместимость 650 литров.
- Укомплектован 3 решетками для контейнеров GN 2/1.

AFBV/70
 ДхГхВ: 70x82x208 см
1933 €

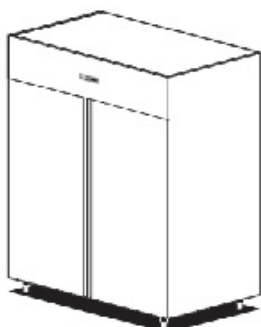

- Диапазон температур от -18°C до -21°C
- Холодильный шкаф с 2 самозакрывающимися дверьми.
- Вместимость 1300 литров.
- Укомплектован 6 решетками для контейнеров GN 2/1.

AFB/140
 ДхГхВ: 140x82x208 см
2372 €

Холодильные шкафы. Серия HUSKY.

ШКАФЫ ДЛЯ РЫБЫ от -6°C до +4°C под решетки GN 1/1



- Холодильный шкаф для рыбы и мяса с 1 самозакрывающейся дверью.
- Вместимость 650 литров.
- Укомплектован 12 пластиковыми контейнерами GN 1/1 высотой 150 мм.

AFI/70
 ДхГхВ: 70x82x208 см
1635 €

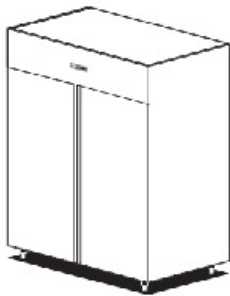

- Холодильный шкаф для рыбы с 2 самозакрывающимися дверьми.
- Вместимость 1300 литров.
- Укомплектован 24 пластиковыми контейнерами GN 1/1 высотой 150 мм.

AFI/140
 ДхГхВ: 140x82x208 см
2469 €

КОМБИНИРОВАННЫЕ ШКАФЫ под решетки GN 2/1

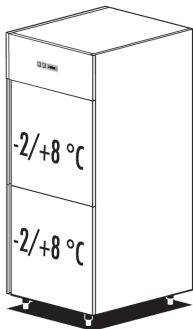

- Комбинированный холодильный шкаф с 2 самозакрывающимися дверьми и двумя независимыми отсеками.
- Температурный режим верхней двери: -2/+8 °C.
- Температурный режим нижней двери: -2/+8 °C.
- Вместимость 650 литров.
- Каждая дверь укомплектована 2 решетками для контейнеров GN 2/1.

AFC/70
 ДхГхВ: 70x82x208 см
2296 €

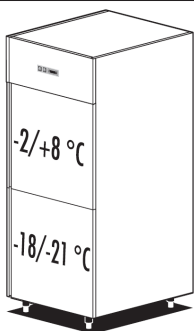

- Комбинированный холодильный шкаф с 2 самозакрывающимися дверьми и двумя независимыми отсеками.
- Температурный режим верхней двери: -2/+8 °C.
- Температурный режим нижней двери: -18/-21 °C.
- Вместимость 650 литров.
- Каждая дверь укомплектована 2 решетками для контейнеров GN 2/1.

AFC/75
 ДхГхВ: 70x82x208 см
2576 €

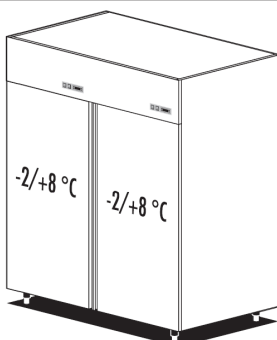

- Комбинированный холодильный шкаф с 2 самозакрывающимися дверьми и двумя независимыми отсеками.
- Температурный режим левой двери: -2/+8 °C
- Температурный режим правой двери: -2/+8 °C.
- Вместимость 1300 литров.
- Каждая дверь укомплектована 3 решетками для контейнеров GN 2/1.

AFC/140
 ДхГхВ: 140x82x208 см
2765 €

Холодильные шкафы. Серия HUSKY.

КОМБИНИРОВАННЫЕ ШКАФЫ под решетки GN 2/1

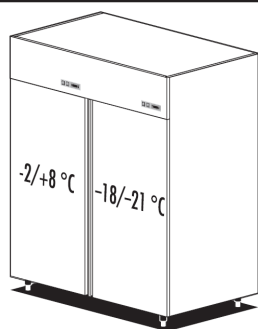

- Комбинированный холодильный шкаф с 2 самозакрывающимися дверьми и двумя независимыми отсеками.
- Температурный режим левой двери: $-2/+8\text{ }^{\circ}\text{C}$
- Температурный режим правой двери: $-18/-21\text{ }^{\circ}\text{C}$.
- Вместимость 1300 литров.
- Каждая дверь укомплектована 3 решетками для контейнеров GN 2/1.

AFC/145
 ДхГхВ: 140x82x208 см
3040 €

СРЕДТЕМПЕРАТУРНЫЕ ШКАФЫ от -2°C до $+8^{\circ}\text{C}$ под решетки 55x53 см



- Холодильный шкаф с 1 стеклянной самозакрывающейся дверью.
- Вместимость 650 литров.
- Укомплектован 3 решетками размером 55x53 см

AFN/60
 ДхГхВ: 70x70x208 см
1283 €



- Холодильный шкаф с 2 самозакрывающимися дверьми.
- Вместимость 1300 литров.
- Укомплектован 6 решетками размером 55x53 см

AFN/120
 ДхГхВ: 140x70x208 см
2056 €

НИЗКОТЕМПЕРАТУРНЫЕ ШКАФЫ от -18°C до -21°C под решетки 55x53 см



- Холодильный шкаф с 1 стеклянной самозакрывающейся дверью.
- Вместимость 650 литров.
- Укомплектован 3 решетками размером 55x53 см

AFB/60
 ДхГхВ: 70x70x208 см
1528 €

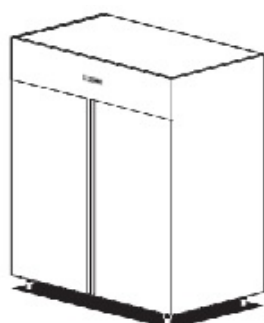

- Холодильный шкаф с 2 самозакрывающимися дверьми.
- Вместимость 1300 литров.
- Укомплектован 6 решетками размером 55x53 см

AFB/120
 ДхГхВ: 140x70x208 см
2418 €

Холодильные шкафы. Серия SPACE.



Вертикальные холодильные шкафы серии SPACE выполнены в нескольких температурных версиях: среднетемпературные шкафы и низкотемпературные шкафы. Модельный ряд шкафов SPACE с глубиной 790 мм.

Решетки под GN контейнеры, устанавливаемые внутрь шкафа, могут быть отрегулированы по высоте, что делает эти шкафы универсальными для хранения любых видов продуктов. Решетки способны выдерживать большие весовые нагрузки. Низ шкафа имеет закругленные края для легкой чистки. Ножки и опорная конструкция стойки изготовлены из нержавеющей стали.

Вертикальные холодильники оснащены вентилируемой системой охлаждения, которая контролируется цифровым термостатом, а также автоматической системой размораживания и устранением конденсированной воды.

Шкафы выполнены из высококачественной нержавеющей стали AISI 304. Толщина изоляции 60мм. Оснащены яркой светодиодной подсветкой. Все шкафы имеют тропический климатический класс работы и могут быть установлены в помещениях с температурой до +43°C. Компрессорный агрегат - моноблок.

Морозильные шкафы оснащены системой подогрева рамки двери, для исключения примерзания при частом открытии.

Опционально могут быть оснащены дополнительными решетками, направляющими, светодиодной подсветкой дверей, замком двери, колесиками вместо ножек, выносным компрессорным модулем, компрессором для работы на газе R290 и системой питания от напряжения 60 Гц.



СРЕДТЕМПЕРАТУРНЫЕ ШКАФЫ от -2°C до +8°C под решетки GN 2/1



- Модель с глухой дверью.
- Диапазон температур от -2°C до +8°C
- Вместимость 650 литров.
- Укомплектован 3 решетками для контейнеров GN 2/1.

EFN/01

ДхГхВ: 72x79x205 см

1050 €

- Модель со стеклянной дверью
- Диапазон температур от +2°C до +10°C

EFNV/01

ДхГхВ: 72x79x205 см

1275 €



- Модель с 2 глухими дверьми.
- Диапазон температур от -2°C до +8°C
- Вместимость 1300 литров.
- Укомплектован 6 решетками для контейнеров GN 2/1.

EFN/02

ДхГхВ: 144x79x205 см

1563 €

- Модель с 2 стеклянными дверьми
- Диапазон температур от +2°C до +10°C

EFNV/02

ДхГхВ: 144x79x205 см

2013 €

Серия SLIM с уменьшенными размерами под решетки 44,5x56 см



- Модель с глухой дверью.
- Диапазон температур от -2°C до +8°C
- Вместимость 450 литров.
- Укомплектован 3 решетками 44,5x56 см

SFN/01

ДхГхВ: 64x70x205 см

1040 €

- Модель с глухой дверью.
- Диапазон температур от -18°C до -21°C
- Вместимость 450 литров.
- Укомплектован 3 решетками 44,5x56 см

SFB/01

ДхГхВ: 64x70x205 см

1303 €

Холодильные шкафы. Серия SPACE.

НИЗКОТЕМПЕРАТУРНЫЕ ШКАФЫ от -18°C до -21°C под решетки GN 2/1



- Модель с глухой дверью.
- Вместимость 650 литров.
- Укомплектован 3 решетками для контейнеров GN 2/1.

EFB/01
 ДхГхВ: 72x79x205 см
1313 €



- Модель с 2 глухими дверьми.
- Вместимость 1300 литров.
- Укомплектован 6 решетками для контейнеров GN 2/1.

EFB/02
 ДхГхВ: 144x79x205 см
1938 €

ХОЛОДИЛЬНИКИ ДЛЯ ТЕЛЕЖЕК под решетки GN 2/1

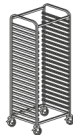
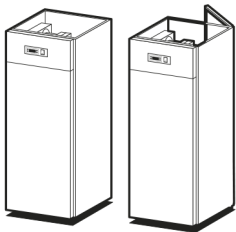

2 x GN 1/1
 1 x GN 2/1
 2 x EN 60x40
 1 x EN 60x80

- Модель с 1 глухой дверью.
- Вместимость 1400 литров, размер камеры 78x95x185см.
- Диапазон температур от +2°C до +10°C.
- Модель с 2 глухими дверьми с разных сторон.

RIN/01
 ДхГхВ: 102x115x226 см
2870 €

RIN/01P
 ДхГхВ: 102x115x226 см
3395 €

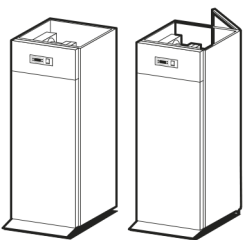

2 x GN 1/1
 1 x GN 2/1
 2 x EN 60x40
 1 x EN 60x80

- Модель с 1 глухой дверью и порогом для тележки.
- Вместимость 1400 литров, размер камеры 78x95x185см.
- Диапазон температур от -18°C до -21°C.
- Модель с 2 глухими дверьми с разных сторон с порогом.

RIB/01
 ДхГхВ: 102x115x226 см
3675 €

RIB/01P
 ДхГхВ: 102x115x226 см
4290 €

Холодильные базы под рабочие поверхности. Серия BASIC.

Холодильные базы серии BASIC отличаются уменьшенными размерами и могут быть встроены под тепловое оборудование глубиной 650 и 700 мм. Подойдут для любых заведений общественного питания, ресторанов и пиццерий.

Нержавеющие элементы изготовлены из высококачественной стали AISI 304 толщиной 18/10 с изоляцией толщиной 50 мм.

Холодильные базы производятся в двух температурных вариантах: среднетемпературные - диапазон температур основания от -2°C до +8°C и низкотемпературные - диапазон температур основания от -15°C до -18°C.

Возможность встраивать базы серии BASIC под общую рабочую поверхность обеспечивают комфортные условия для повара и сокращают время приготовления пищи, так как повару не нужно отходить от рабочего стола.

Каждая распашная дверь оснащена решеткой размера GN 1/1, также есть модификации с 1 большим или 2 маленькими ящиками.

Испарители устанавливаются на задней стенке холодильного отсека и встроенные вентиляторы позволяют равномерно охладить все пространство.

Все базы имеют тропический климатический класс работы и могут быть установлены в помещениях с температурой до +43°C.

Опционально доступны дополнительные направляющие и решетки.



Возможные дополнительные элементы для баз

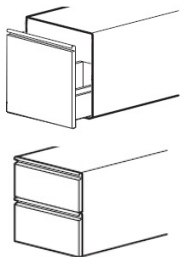

- Замена 1 двери на 1 выдвижной ящик (только для морозильных столов).

DR/1
91 €

- Замена 1 двери на 2 выдвижных ящика (только для холодильных столов).

DR/2
171 €

ТЕМПЕРАТУРНЫЙ РЕЖИМ от -2°C до +8°C

глубина/высота = 63/61 см

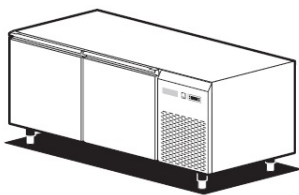

- Холодильное основание с 2 дверьми.
- В каждой двери по 1 решетке размера GN 1/1.
- Без рабочей поверхности, предназначено для встраивания.

BRS/120
ДхГхВ: 120х63х61 см
1422 €

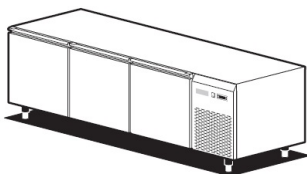

- Холодильное основание с 3 дверьми.
- В каждой двери по 1 решетке размера GN 1/1.
- Без рабочей поверхности, предназначено для встраивания.

BRS/160
ДхГхВ: 160х63х61 см
1671 €

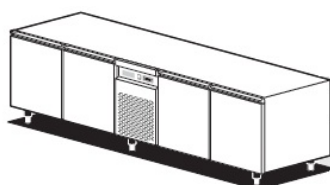

- Холодильное основание с 4 дверьми.
- В каждой двери по 1 решетке размера GN 1/1.
- Без рабочей поверхности, предназначено для встраивания.

BRS/220
ДхГхВ: 220х63х61 см
1871 €

Холодильные базы под рабочие поверхности. Серия BASIC.

ТЕМПЕРАТУРНЫЙ РЕЖИМ от -15°C до -18°C глубина/высота = 63/61 см

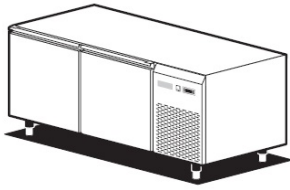

- Холодильное основание с 2 дверьми.
- В каждой двери по 1 решетке размера GN 1/1.
- Без рабочей поверхности, предназначено для встраивания.

BSBT/120
 ДхГхВ: 120х63х61 см
1640 €

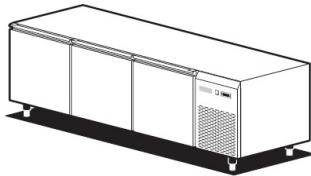

- Холодильное основание с 3 дверьми.
- В каждой двери по 1 решетке размера GN 1/1.
- Без рабочей поверхности, предназначено для встраивания.

BSBT/160
 ДхГхВ: 160х63х61 см
1889 €

Пример расчета:

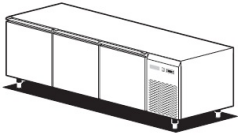
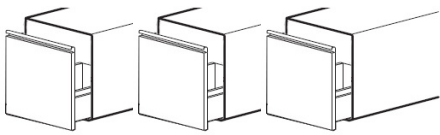
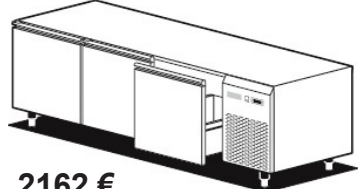
 BSBT/160 1889 €	+	 3 шт. DR/1 91+91+91= 273 €	=	 2162 €
--	---	---	---	---

Холодильные столы. Серия NEW ATLAS.



Холодильные столы серии NEW ATLAS выпускаются в среднетемпературной и низкотемпературной версиях.

От серии ATLAS PLUS отличается уменьшенной высотой базы.

Глубина может быть 600мм или 700мм. Каждая модель может быть выполнена в трех вариантах: без столешницы, со стандартной столешницей из нержавеющей стали, со столешницей и задним плинтусом высотой 100 мм.

В производстве шкафа использована высококачественная нержавеющая сталь AISI 304 18/10 (18% хрома/10% никеля). Толщина столешницы 1мм. Толщина изоляции 60 мм. Пол в холодильных отсеках сделан округлым для облегчения чистки и обеспечения максимальной гигиены.



Охлаждение осуществляется вентилируемой системой с помощью испарителей, расположенных через каждые два отсека. Это позволяет равномерно охлаждать полностью заполненные столы.

Двери и ящики оснащены магнитными прокладками, которые легко заменить. Низкотемпературные шкафы оснащены рамками подогрева дверей. Температура регулируется с помощью цифрового термостата.

Все столы имеют тропический климатический класс работы и могут быть установлены в помещениях с температурой до +43°C.

Опционально доступны версии с выносным компрессорным блоком, замена двери на 2 или 3 выдвижных ящика, а также дополнительные направляющие.

Возможные дополнительные элементы для столов

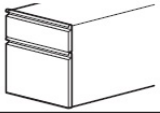
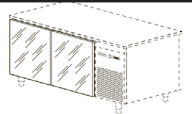
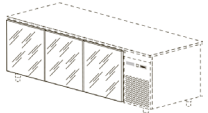
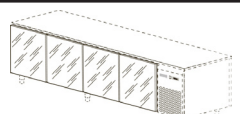
	<ul style="list-style-type: none"> Замена двери на 2 выдвижных охлаждаемых ящика для среднетемпературных столов глубиной 600 мм Замена двери на 2 выдвижных охлаждаемых ящика для низкотемпературных столов глубиной 600 мм 	CR6/2 220 € CR6/2BT 340 €
	<ul style="list-style-type: none"> Замена двери на 2 выдвижных охлаждаемых ящика для столов глубиной 700 мм 	CR7/2 223 €
	<ul style="list-style-type: none"> Замена двери на 3 выдвижных охлаждаемых ящика для столов глубиной 700 мм 	CR7/3 333 €
	<ul style="list-style-type: none"> Замена двери на 2 выдвижных охлаждаемых ящика размера 1/3+2/3 для столов глубиной 700 мм 	CR7/4 233 €
	<ul style="list-style-type: none"> Замена в 2 глухих дверей на 2 стеклянные для столов глубиной 600/700 мм 	KPV/02 235 €
	<ul style="list-style-type: none"> Замена в 3 глухих дверей на 3 стеклянные для столов глубиной 600/700 мм 	KPV/03 330 €
	<ul style="list-style-type: none"> Замена в 4 глухих дверей на 4 стеклянные для столов глубиной 600/700 мм 	KPV/04 425 €

Пример расчета:

	TG7/170S	1408 €	+		CRH/2	223 €	+		CRH/3	333 €	=		1964 €
--	-----------------	---------------	---	---	--------------	--------------	---	--	--------------	--------------	---	---	---------------

Холодильные столы. Серия NEW ATLAS.

ТЕМПЕРАТУРНЫЙ РЕЖИМ от -2°C до +8°C

ГЛУБИНА 600 мм

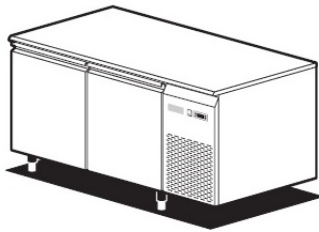

- Холодильный стол с 2 дверьми на 195 л.
- Высота базы стола без ножек и столешницы 660мм
- В каждой двери 1 решетка размером 32,5x43 см.
- Модификация без рабочей поверхности.

TG6/130S

ДхГхВ: 129x59x81 см
1144 €

- Модификация с нормальной рабочей поверхностью из нержавеющей стали.

TG6/130

ДхГхВ: 130x60x85 см
1272 €

- Модификация с рабочей поверхностью из нержавеющей стали с задним плинтусом высотой 10 см.

TG6/130A

ДхГхВ: 130x60x95 см
1301 €

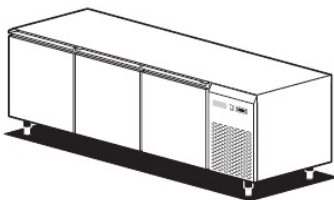

- Холодильный стол с 3 дверьми на 290 л.
- Высота базы стола без ножек и столешницы 660мм
- В каждой двери 1 решетка размером 32,5x43 см.
- Модификация без рабочей поверхности.

TG6/170S

ДхГхВ: 175x59x81 см
1380 €

- Модификация с нормальной рабочей поверхностью из нержавеющей стали.

TG6/170

ДхГхВ: 176x60x85 см
1541 €

- Модификация с рабочей поверхностью из нержавеющей стали с задним плинтусом высотой 10 см.

TG6/170A

ДхГхВ: 176x60x95 см
1582 €

ТЕМПЕРАТУРНЫЙ РЕЖИМ от -15°C до -20°C

ГЛУБИНА 600 мм

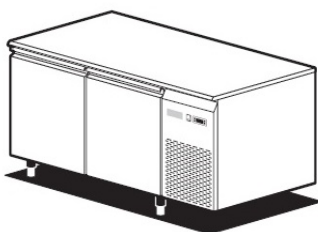

- Холодильный стол с 2 дверьми на 195 л.
- Высота базы стола без ножек и столешницы 660мм
- В каждой двери 1 решетка размером 32,5x43 см.
- Модификация без рабочей поверхности

TNGB6/130S

ДхГхВ: 129x59x81 см
1567 €

- Модификация с нормальной рабочей поверхностью из нержавеющей стали.

TNGB6/130

ДхГхВ: 130x60x85 см
1698 €

- Модификация с рабочей поверхностью из нержавеющей стали с задним плинтусом высотой 10 см.

TNGB6/130A

ДхГхВ: 130x60x95 см
1725 €

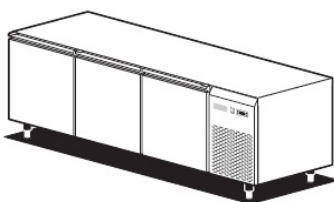

- Холодильный стол с 3 дверьми на 290 л.
- Высота базы стола без ножек и столешницы 660мм
- В каждой двери 1 решетка размером 32,5x43 см.
- Модификация без рабочей поверхности

TNGB6/170S

ДхГхВ: 175x59x81 см
1951 €

- Модификация с нормальной рабочей поверхностью из нержавеющей стали.

TNGB6/170

ДхГхВ: 176x60x85 см
2116 €

- Модификация с рабочей поверхностью из нержавеющей стали с задним плинтусом высотой 10 см.

TNGB6/170A

ДхГхВ: 176x60x95 см
2155 €

Холодильные столы. Серия NEW ATLAS.

ТЕМПЕРАТУРНЫЙ РЕЖИМ от -2°C до +8°C

ГЛУБИНА 700 мм

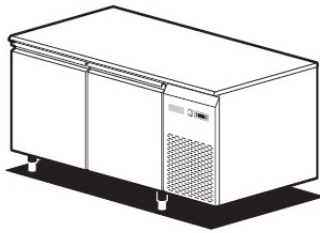

- Холодильный стол с 2 дверьми на 230 л.
- Высота базы стола без ножек и столешницы 660мм
- В каждой двери 1 решетка размером GN 1/1.
- Модификация без рабочей поверхности.

TG7/130S
 ДхГхВ: 129х69х81 см
1166 €

- Модификация с нормальной рабочей поверхностью из нержавеющей стали.

TG7/130
 ДхГхВ: 130х70х85 см
1301 €

- Модификация с рабочей поверхностью из нержавеющей стали с задним плинтусом высотой 10 см.

TG7/130A
 ДхГхВ: 130х70х95 см
1329 €

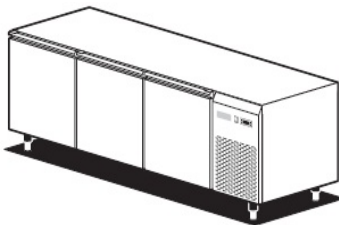

- Холодильный стол с 3 дверьми на 345 л.
- Высота базы стола без ножек и столешницы 660мм
- В каждой двери 1 решетка размером GN 1/1.
- Модификация без рабочей поверхности.

TG7/170S
 ДхГхВ: 175х69х81 см
1408 €

- Модификация с нормальной рабочей поверхностью из нержавеющей стали.

TG7/170
 ДхГхВ: 176х70х85 см
1578 €

- Модификация с рабочей поверхностью из нержавеющей стали с задним плинтусом высотой 10 см.

TG7/170A
 ДхГхВ: 176х70х95 см
1618 €

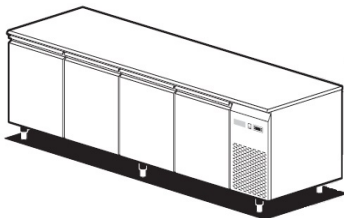

- Холодильный стол с 4 дверьми на 460 л.
- Высота базы стола без ножек и столешницы 660мм
- В каждой двери 1 решетка размером GN 1/1.
- Модификация без рабочей поверхности.

TG7/220S
 ДхГхВ: 221х69х81 см
1600 €

- Модификация с нормальной рабочей поверхностью из нержавеющей стали.

TG7/220
 ДхГхВ: 222х70х85 см
1801 €

- Модификация с рабочей поверхностью из нержавеющей стали с задним плинтусом высотой 10 см.

TG7/220A
 ДхГхВ: 222х70х95 см
1853 €

Холодильные столы. Серия NEW ATLAS.

ТЕМПЕРАТУРНЫЙ РЕЖИМ от -15°C до -20°C

ГЛУБИНА 700 мм

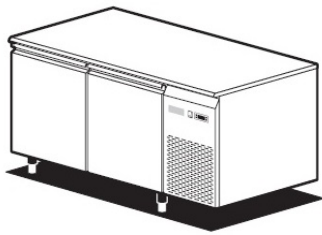

- Холодильный стол с 2 дверьми на 230 л.
- Высота базы стола без ножек и столешницы 660мм
- В каждой двери 1 решетка размером GN 1/1.
- Модификация без рабочей поверхности.

TGB7/130S
 ДхГхВ: 129x69x81 см
1599 €

- Модификация с нормальной рабочей поверхностью из нержавеющей стали.

TGB7/130
 ДхГхВ: 130x70x85 см
1730 €

- Модификация с рабочей поверхностью из нержавеющей стали с задним плинтусом высотой 10 см.

TGB7/130A
 ДхГхВ: 130x70x95 см
1757 €

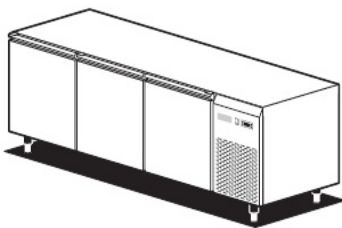

- Холодильный стол с 3 дверьми на 345 л.
- Высота базы стола без ножек и столешницы 660мм
- В каждой двери 1 решетка размером GN 1/1.
- Модификация без рабочей поверхности.

TGB7/170S
 ДхГхВ: 175x69x81 см
1991 €

- Модификация с нормальной рабочей поверхностью из нержавеющей стали.

TGB7/170
 ДхГхВ: 176x70x85 см
2156 €

- Модификация с рабочей поверхностью из нержавеющей стали с задним плинтусом высотой 10 см.

TGB7/170A
 ДхГхВ: 176x70x95 см
2195 €

Холодильные столы. Серия NEW ATLAS MINI.



Небольшие холодильные столы и витрины сделаны с использованием всех наработок GEMM в области холодильного оборудования.

Мини холодильные столы с салатным баром или рабочей поверхностью найдут место на самой маленькой кухне.

Холодильные шкафы могут быть встроены под столешницу при условии организации вентиляции пространства за ними. Оснащаются решетками размером 48,5x43 см с пластиковым покрытием. Внутренняя поверхность шкафов из специального безопасного пластика. Внутри установлен вентилятор для циркуляции воздуха внутри шкафа, что обеспечивает равномерное охлаждение при полной загрузке.

Управление осуществляется с цифрового термостата. Нержавеющие элементы изготовлены из высококачественной стали AISI 304.

ТЕМПЕРАТУРНЫЙ РЕЖИМ от 0°C до +10°C

ГЛУБИНА 700 мм

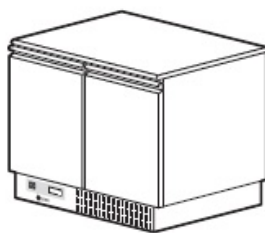

- Холодильный стол с 2 дверьми на 190л.
- В каждой двери 1 пара направляющих и 1 решетка размером GN 1/1.
- Модификация с нормальной рабочей поверхностью из нержавеющей стали.

TG/090
 ДхГхВ: 90x70x90 см
975 €

- Модификация с рабочей поверхностью из нержавеющей стали с задним плинтусом высотой 10 см.

TG/090A
 ДхГхВ: 90x70x100 см
991 €

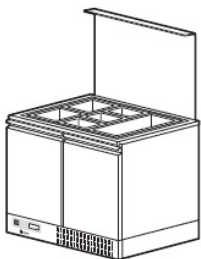

- Холодильный стол для салатов на 190л. с 2 дверьми и отделением для GN контейнеров сверху.
- Салатное отделение вмещает один контейнер GN 1/1 и 3 контейнера GN 1/6, оснащено с закрывающейся крышкой из нержавеющей стали.
- В каждой двери 1 пара направляющих и 1 решетка размером GN 1/1.
- В комплекте направляющие для установки GN контейнеров. GN контейнеры не входят в комплект.

STG/090
 ДхГхВ: 90x70x90 см
910 €

ТЕМПЕРАТУРНЫЙ РЕЖИМ от 2°C до +10°C

ГЛУБИНА 600 мм



- Среднетемпературный холодильный шкаф с одной дверью на 138 л.
- Решетки в комплектацию не входят.

UCN/01
 ДхГхВ: 60x63x83 см
625 €



- Среднетемпературный холодильный шкаф со стеклянной дверью на 138 л.
- Решетки в комплектацию не входят.

UCV/01
 ДхГхВ: 60x63x83 см
695 €

Возможные дополнительные элементы для столов

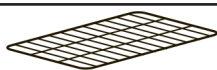

- Дополнительная решетка размером 48,5x43 см, покрытая специальным пластиком

Код: 40205080
14 €

Холодильные столы. Серия ATLAS PLUS.



Холодильные столы серии ATLAS PLUS выпускаются в среднетемпературной, низкотемпературной и комбинируемой версиях.

От серии NEW ATLAS отличаются увеличенной высотой базы на 100 мм, толщиной столешницы 1,2мм с закругленными полированными углами и наличием модели с 1 дверью.

Глубина составляет 700мм. Каждая модель может быть выполнена в трех вариантах: без столешницы, со стандартной столешницей из нержавеющей стали, со столешницей и задним плитусом высотой 100 мм.

В производстве шкафа использована высококачественная нержавеющая сталь AISI 304 18/10 (18% хрома/10% никеля). Толщина изоляции 60 мм. Пол в холодильных отсеках сделан округлым для облегчения чистки и обеспечения максимальной гигиены.

Охлаждение с принудительной вентиляцией. Испарители расположены через каждые два отсека. Это позволяет равномерно охлаждать полностью заполненные столы.

Низкотемпературные шкафы оснащены рамками подогрева дверей. Температура регулируется с помощью цифрового термостата.

Все столы имеют тропический климатический класс работы и могут быть установлены в помещениях с температурой до +43°C.

Опционально доступны версии с компрессорным блоком слева, выносным компрессорным блоком, замена двери на 2 или 3 выдвижных ящика, доп. направляющие, колесики вместо ножек

ВАРИАНТЫ КОМПЛЕКТАЦИИ ДВЕРЕЙ

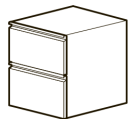

- Замена двери на 2 выдвижных охлаждаемых ящика
- Подходит для среднетемпературных шкафов

CRH/2
248 €

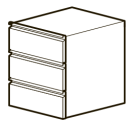

- Замена двери на 3 выдвижных охлаждаемых ящика
- Подходит для среднетемпературных шкафов

CRH/3
373 €

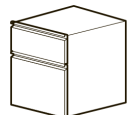

- Замена двери на 2 выдвижных охлаждаемых ящика разного размера
- Подходит для среднетемпературных шкафов

CRH/4
263 €



- Замена глухой двери на дверь со стеклопакетом.
- Подходит для среднетемпературных шкафов

PVH/01
175 €



- Установка замка на 1 дверь
- Подходит для среднетемпературных шкафов

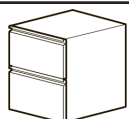

SPH/01
75 €



- Замена двери на 2 выдвижных охлаждаемых ящика
- Подходит для низкотемпературных шкафов

CRH/2BT
405 €

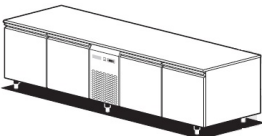
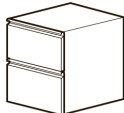
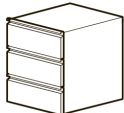
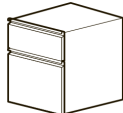
Пример расчета:

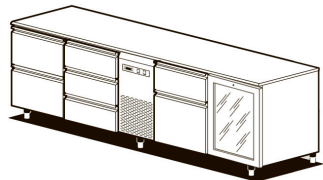
	+		+		+		+		=	
THM/220S		CRH/2		CRH/3		CRH/4		PVH/01 + SPH/01		
2212 €		248 €		373 €		263 €		250 €		3346 €

Холодильные столы. Серия ATLAS PLUS.

ТЕМПЕРАТУРНЫЙ РЕЖИМ от -2°C до +8°C

ГЛУБИНА 700 мм

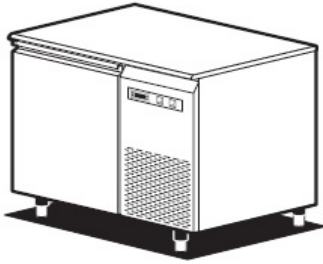

- Холодильный стол с 1 дверью.
- Высота базы стола без ножек и столешницы 760мм
- В каждой двери 1 решетка под размер GN 1/1
- Модификация без рабочей поверхности.

THD/090S
 ДхГхВ: 90x69x86
1370 €

- Модификация с нормальной рабочей поверхностью из нержавеющей стали.

THD/090
 ДхГхВ: 90x70x90 см
1524 €

- Модификация с рабочей поверхностью из нержавеющей стали с задним плинтусом высотой 10 см.

THD/090A
 ДхГхВ: 90x70x100 см
1545 €

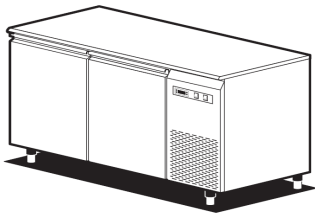

- Холодильный стол с 2 дверьми.
- Высота базы стола без ножек и столешницы 760мм
- В каждой двери 1 решетка под размер GN 1/1
- Модификация без рабочей поверхности.

THD/130S
 ДхГхВ: 130x69x86
1612 €

- Модификация с нормальной рабочей поверхностью из нержавеющей стали.

THD/130
 ДхГхВ: 130x70x90 см
1777 €

- Модификация с рабочей поверхностью из нержавеющей стали с задним плинтусом высотой 10 см.

THD/130A
 ДхГхВ: 130x70x100 см
1812 €

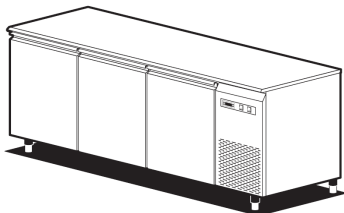

- Холодильный стол с 3 дверьми.
- Высота базы стола без ножек и столешницы 760мм
- В каждой двери 1 решетка под размер GN 1/1
- Модификация без рабочей поверхности.

THD/170S
 ДхГхВ: 177x69x86
1925 €

- Модификация с нормальной рабочей поверхностью из нержавеющей стали.

THD/170
 ДхГхВ: 177x70x90 см
2140 €

- Модификация с рабочей поверхностью из нержавеющей стали с задним плинтусом высотой 10 см.

THD/170A
 ДхГхВ: 177x70x100 см
2187 €

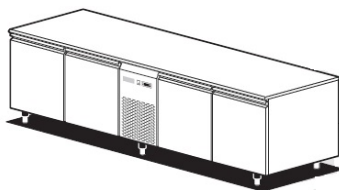

- Холодильный стол с 4 дверьми.
- Высота базы стола без ножек и столешницы 760мм
- В каждой двери 1 решетка под размер GN 1/1
- Модификация без рабочей поверхности.

THM/220S
 ДхГхВ: 223x69x86
2212 €

- Модификация с нормальной рабочей поверхностью из нержавеющей стали.

THM/220
 ДхГхВ: 223x70x90 см
2461 €

- Модификация с рабочей поверхностью из нержавеющей стали с задним плинтусом высотой 10 см.

THM/220A
 ДхГхВ: 223x70x100 см
2522 €

Холодильные столы. Серия ATLAS PLUS.

ТЕМПЕРАТУРНЫЙ РЕЖИМ от -15°C до -20°C

ГЛУБИНА 700 мм

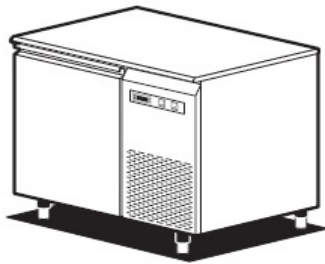

- Холодильный стол с 1 дверью.
- Высота базы стола без ножек и столешницы 760мм
- В каждой двери 1 решетка под размер GN 1/1
- Модификация без рабочей поверхности.

THBD/090
 ДхГхВ: 90х69х86
1699 €

- Модификация с нормальной рабочей поверхностью из нержавеющей стали.

THBD/090
 ДхГхВ: 90х70х90 см
1853 €

- Модификация с рабочей поверхностью из нержавеющей стали с задним плинтусом высотой 10 см.

THBD/090A
 ДхГхВ: 90х70х100 см
1874 €

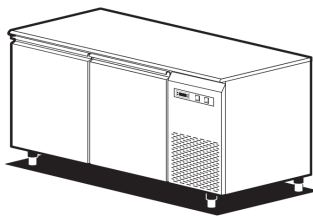

- Холодильный стол с 2 дверьми.
- Высота базы стола без ножек и столешницы 760мм
- В каждой двери 1 решетка под размер GN 1/1
- Модификация без рабочей поверхности.

THBD/130S
 ДхГхВ: 130х69х86
1935 €

- Модификация с нормальной рабочей поверхностью из нержавеющей стали.

THBD/130
 ДхГхВ: 130х70х90 см
2101 €

- Модификация с рабочей поверхностью из нержавеющей стали с задним плинтусом высотой 10 см.

THBD/130A
 ДхГхВ: 130х70х100 см
2136 €

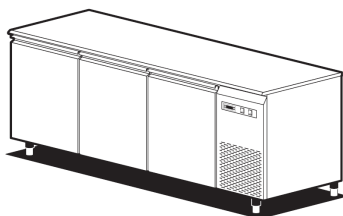

- Холодильный стол с 3 дверьми.
- Высота базы стола без ножек и столешницы 760мм
- В каждой двери 1 решетка под размер GN 1/1
- Модификация без рабочей поверхности.

THBD/170S
 ДхГхВ: 177х69х86
2411 €

- Модификация с нормальной рабочей поверхностью из нержавеющей стали.

THBD/170
 ДхГхВ: 177х70х90 см
2626 €

- Модификация с рабочей поверхностью из нержавеющей стали с задним плинтусом высотой 10 см.

THBD/170A
 ДхГхВ: 177х70х100 см
2673 €

КОМБИНИРОВАННЫЙ ХОЛОДИЛЬНЫЙ СТОЛ

ГЛУБИНА 700 мм

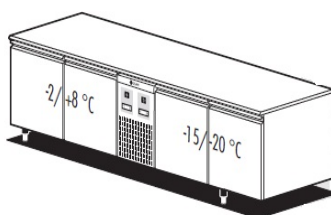

- Холодильный стол с 4 дверьми.
- Высота базы стола без ножек и столешницы 760мм
- В каждой двери 1 решетка под размер GN 1/1
- Модификация без рабочей поверхности.
- Два независимых компрессора расположены в середине.
- Температурный режим левой стороны -2/+8°C.
- Температурный режим правой стороны -15/-20°C.

THBC/220S
 ДхГхВ: 223х69х86
2786 €

- Модификация с нормальной рабочей поверхностью из нержавеющей стали.

THBC/220
 ДхГхВ: 223х70х90 см
3035 €

- Модификация с рабочей поверхностью из нержавеющей стали с задним плинтусом высотой 10 см.

THBC/220A
 ДхГхВ: 223х70х100 см
3096 €

Холодильные шкафы для мороженого. Серия DELICE.

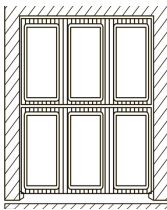
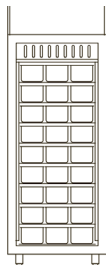

Вертикальные холодильные шкафы для мороженого и йогурта серии DELICE выполнены в низкотемпературной и сверхнизкотемпературной версиях. Оснащены решетками для хранения контейнеров с мороженым.

GN контейнеры могут быть размещены в 2 ряда по глубине и 3 ряда по ширине. Решетки и направляющие, устанавливаемые внутри шкафа, могут быть отрегулированы по высоте. Низ шкафа имеет закругленные края для легкой чистки. Ножки и опорная конструкция стойки изготовлены из нержавеющей стали, самозакрывающаяся дверь оборудована замком и магнитным уплотнителем с подогревом.

Вертикальные холодильники DELICE оснащены непрямой системой распределения холодного воздуха, благодаря наличию специальной решетки на задней части холодильника. Это позволяет поддерживать высокий процент естественной влажности.

Температура контролируется цифровым термостатом. Система разморозки автоматическая с использованием нагревательного элемента и автоматическим устранением конденсированной воды.

Шкафы выполнены из высококачественной нержавеющей стали AISI 304. Толщина изоляции 70мм. Оснащены яркой светодиодной подсветкой. Все шкафы имеют тропический климатический класс работы и могут быть установлены в помещениях с температурой до +43°C.

Опционально могут оснащаться выносным компрессорным блоком, дополнительными решетками, направляющими, колесиками вместо ножек.

НИЗКОТЕМПЕРАТУРНЫЕ ШКАФЫ от -10°C до -22°C для мороженого



- Холодильный шкаф с 1 дверью на 750л.
- Укомплектован 5 решетками размером 53x72 см.
- Рекомендованный размер контейнеров для продуктов: 16x36x120мм (ДхГхВ)



ARG/30
 ДхГхВ: 78x90x211 см
1811 €

НИЗКОТЕМПЕРАТУРНЫЕ ШКАФЫ от -10°C до -25°C для мороженого



- Морозильный шкаф с 1 дверью на 900л.
- Супер низкая температура -25°C.
- Укомплектован 5 решетками размером 60x80 см.
- Рекомендованный размер контейнеров для продуктов: 16x36x120мм (ДхГхВ)



ARG/40
 ДхГхВ: 78x108x211 см
2314 €



- Морозильный шкаф с 2 дверьми на 900л.
- Супер низкая температура -25°C.
- Укомплектован 5 решетками размером 60x80 см.
- Рекомендованный размер контейнеров для продуктов: 16x36x120мм (ДхГхВ)



ARG/41
 ДхГхВ: 78x108x211 см
2498 €

Холодильные столы. Серия YOGURT.



Холодильные столы серии YOGURT разработаны для хранения и подачи йогурта или мороженого. Холодильные столы имеют верхнюю поверхность для хранения начинки для йогурта или мороженого. Благодаря трем вариантам размера (120 см, 160 см и 200 см), холодильные столы могут использоваться в магазинах и заведениях общественного питания с самообслуживанием.

Холодильные столы серии YOGURT соответствуют высоким стандартам качества, выполнены из нержавеющей стали AISI 304. Рабочая поверхность может быть изготовлена из нержавеющей стали и искусственного камня, вмещает в себя GN 1/6 контейнеры глубиной 150 мм.

Испарители устанавливаются на задней стенке холодильного отсека и встроенные вентиляторы позволяют равномерно охладить все пространство и верхние GN контейнеры. GN контейнеры приобретаются отдельно.

Опционально столы могут быть оснащены прямоугольной или наклонной стеклянной витриной, столешницей из искусственного камня, набором GN контейнеров из поликарбоната или нержавеющей стали, колесиками вместо ножек.



ТЕМПЕРАТУРНЫЙ РЕЖИМ от +2°C до +8°C

ГЛУБИНА 700 мм

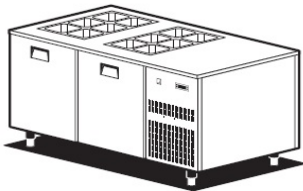

- Холодильный стол для йогурта и мороженого с 2 дверьми.
- В каждой двери по 1 решетке размера GN 1/1.
- Вместимость верхней поверхности 12 гастроемкостей размером GN 1/6, высотой 150 мм.

TYO/12
 ДхГхВ: 120x70x85 см
1775 €

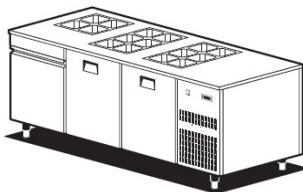

- Холодильный стол для йогурта и мороженого с 2 дверьми и нейтральным блоком в левой части стола шириной 40 см.
- В каждой двери по 1 решетке размера GN 1/1.
- Вместимость верхней поверхности 12 гастроемкостей размером GN 1/6, высотой 150 мм.

TYO/16
 ДхГхВ: 160x70x85 см
2183 €

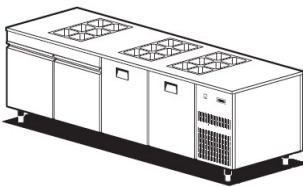

- Холодильный стол для йогурта и мороженого с 2 дверьми и двойным нейтральным блоком в левой части стола шириной 80 см.
- В каждой двери по 1 решетке размера GN 1/1.
- Вместимость верхней поверхности 12 гастроемкостей размером GN 1/6, высотой 150 мм.

TYO/20
 ДхГхВ: 200x70x85 см
2356 €

Возможные дополнительные элементы для столов



- Прямоугольная стеклянная витрина для стола длиной 120 см
- Прямоугольная стеклянная витрина для стола длиной 160 см
- Прямоугольная стеклянная витрина для стола длиной 200 см

MY/12
163 €
MY/16
184 €
MY/20
204 €

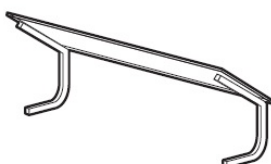

- Наклонная стеклянная витрина для стола длиной 120 см
- Наклонная стеклянная витрина для стола длиной 160 см
- Наклонная стеклянная витрина для стола длиной 200 см

MY/12SS
281 €
MY/16SS
311 €
MY/20SS
342 €

Расстоечные базы. Серия PLANET.

Расстоечные базы серии PLANET предназначены для расстойки тестовых заготовок перед процессом выпечки в пекарском шкафу или промышленной духовке.

При этом цикл расстойки программируется и точно контролируется. Можно работать по заданным фабричным программам, можно задавать свою температуру и влажность. Процесс можно разбить на две фазы: «холодную», когда продукт сохраняется до 6 дней при холодной температуре без расстойки, и «горячую», при которой обеспечивается сама расстойка. Весь процесс, несмотря на простоту управления, контролируется с максимальной точностью благодаря электронному термостату. Преимущества этого метода заключаются в том, что теперь у вас будет всегда гарантированный результат на выходе продукта.

Базы PLANET изготовлены полностью из стали AISI 304, толщиной 1,5мм.

Холодильные агрегаты основания управляются цифровыми термостатами. Для охлаждения используется запатентованная технология HSS (Helped Static Systems) объединяющей преимущества динамической и статической системы охлаждения. Это обеспечивает равномерное охлаждение всей охлаждающей зоны без существенной потери влажности воздуха внутри.

Оборудованы направляющими для размещения лотков размером 60x40 см.

Серия моделей «TALH» оснащена контролем влажности.



ТЕМПЕРАТУРНЫЙ РЕЖИМ от -2°C до +35°C

- Расстоечный стол с 2 дверьми.
- В каждой двери 7 пар направляющих под размер 60x40см
- Модификация без рабочей поверхности.

TAL/16S

ДхГхВ: **155x76x86**

2727 €

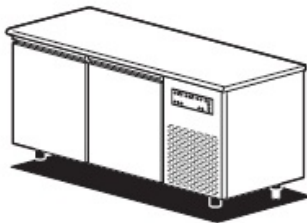

- Модификация с нормальной рабочей поверхностью из нержавеющей стали.

TAL/16

ДхГхВ: **160x80x90 см**

2945 €

- Модификация с рабочей поверхностью из нержавеющей стали с задним плинтусом высотой 10 см.

TAL/16A

ДхГхВ: **160x80x100 см**

2987 €

- Расстоечный стол с 3 дверьми.
- В каждой двери 7 пар направляющих под размер 60x40см
- Модификация без рабочей поверхности.

TAL/21S

ДхГхВ: **210x76x86**

3103 €

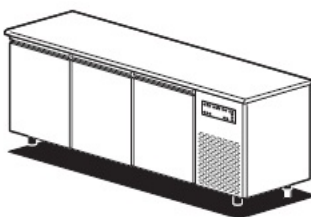

- Модификация с нормальной рабочей поверхностью из нержавеющей стали.

TAL/21

ДхГхВ: **215x80x90 см**

3376 €

- Модификация с рабочей поверхностью из нержавеющей стали с задним плинтусом высотой 10 см.

TAL/21A

ДхГхВ: **215x80x100 см**

3433 €

Расстоечные столы. Серия PLANET.

ТЕМПЕРАТУРНЫЙ РЕЖИМ от -2°C до +35°C

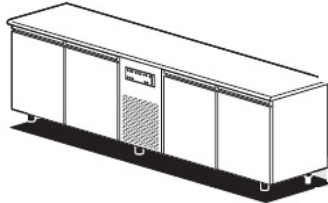

- Расстоечный стол с 4 дверьми.
- В каждой двери 7 пар направляющих под размер 60x40см
- Модификация без рабочей поверхности.

TAL/27S
 ДхГхВ: 268x76x86
3507 €

- Модификация с нормальной рабочей поверхностью из нержавеющей стали.

TAL/27
 ДхГхВ: 270x80x90 см
3830 €

- Модификация с рабочей поверхностью из нержавеющей стали с задним плинтусом высотой 10 см.

TAL/27A
 ДхГхВ: 270x80x100 см
3902 €

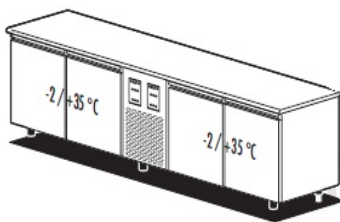

- Двухзонный расстоечный стол.
- Расстоечный стол с 4 дверьми.
- В каждой двери 7 пар направляющих под размер 60x40см
- Модификация без рабочей поверхности.

TALC/27S
 ДхГхВ: 268x76x86
4203 €

- Модификация с нормальной рабочей поверхностью из нержавеющей стали.

TALC/27
 ДхГхВ: 270x80x90 см
4525 €

- Модификация с рабочей поверхностью из нержавеющей стали с задним плинтусом высотой 10 см.

TALC/27A
 ДхГхВ: 270x80x100 см
4598 €

ТЕМПЕРАТУРНЫЙ РЕЖИМ от -2°C до +35°C + КОНТРОЛЬ ВЛАЖНОСТИ

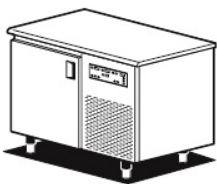

- Расстоечный модуль-основание для печи.
- 8 пар направляющих под размер 60x40см
- С функцией контроля влажности
- Встроенный компрессор с автоматической системой разморозки и отвода конденсата

BFL/16
 ДхГхВ: 125x95x90
3296 €

- Расстоечный стол с 2 дверьми.
- В каждой двери 7 пар направляющих под размер 60x40см
- Модификация без рабочей поверхности.

TALH/16S
 ДхГхВ: 155x76x86
2947 €

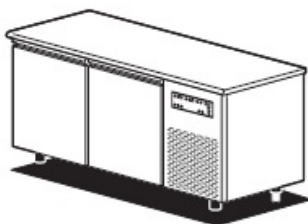

- Модификация с нормальной рабочей поверхностью из нержавеющей стали.

TALH/16
 ДхГхВ: 160x80x90 см
3165 €

- Модификация с рабочей поверхностью из нержавеющей стали с задним плинтусом высотой 10 см.

TALH/16A
 ДхГхВ: 160x80x100 см
3206 €

Расстоечные столы. Серия PLANET.

ТЕМПЕРАТУРНЫЙ РЕЖИМ от -2°C до +35°C + КОНТРОЛЬ ВЛАЖНОСТИ

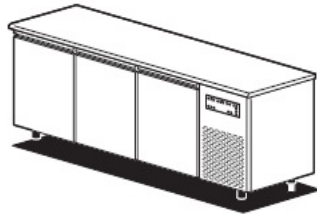

- Расстоечный стол с 3 дверьми.
- В каждой двери 7 пар направляющих под размер 60x40см
- Модификация без рабочей поверхности.

TALH/21S
 ДхГхВ: **210x76x86**
3479 €

- Модификация с нормальной рабочей поверхностью из нержавеющей стали.

TALH/21
 ДхГхВ: **215x80x90 см**
3751 €

- Модификация с рабочей поверхностью из нержавеющей стали с задним плинтусом высотой 10 см.

TALH/21A
 ДхГхВ: **215x80x100 см**
3809 €

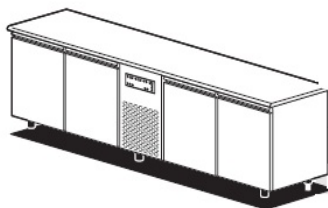

- Расстоечный стол с 4 дверьми.
- В каждой двери 7 пар направляющих под размер 60x40см
- Модификация без рабочей поверхности.

TALH/27S
 ДхГхВ: **268x76x86**
3884 €

- Модификация с нормальной рабочей поверхностью из нержавеющей стали.

TALH/27
 ДхГхВ: **270x80x90 см**
4206 €

- Модификация с рабочей поверхностью из нержавеющей стали с задним плинтусом высотой 10 см.

TALH/27A
 ДхГхВ: **270x80x100 см**
4278 €

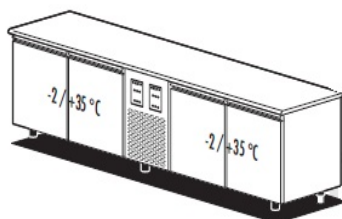

- Двухзонный расстоечный стол.
- Расстоечный стол с 4 дверьми.
- В каждой двери 7 пар направляющих под размер 60x40см
- Модификация без рабочей поверхности.

TALHC/27S
 ДхГхВ: **268x76x86**
4579 €

- Модификация с нормальной рабочей поверхностью из нержавеющей стали.

TALHC/27
 ДхГхВ: **270x80x90 см**
4901 €

- Модификация с рабочей поверхностью из нержавеющей стали с задним плинтусом высотой 10 см.

TALHC/27A
 ДхГхВ: **270x80x100 см**
4973 €

Расстоечные шкафы. Серия PLANET.



Расстоечные шкафы серии PLANET предназначены для расстойки тестовых заготовок перед процессом выпечки в пекарском шкафу или промышленной духовке.

При этом цикл расстойки программируется и точно контролируется. Можно работать по заданным фабричным программам, можно задавать свою температуру и влажность (у некоторых моделей).

Процесс можно разбить на две фазы, «холодную», когда продукт сохраняется при холодной температуре без расстойки (функция задержки расстойки) и «горячую», при которой обеспечивается сама расстойка. Весь процесс, несмотря на простоту управления, контролируется с максимальной точностью благодаря электронному термостату и гигрометру для контроля влажности. Преимущества этого метода заключаются в том, что теперь у вас будет всегда гарантированный результат на выходе продукта.

Шкафы PLANET имеют монолитный каркас, термоизоляцию из полиуретана толщиной 70мм и изготовлены полностью из стали AISI 304, толщиной 1,8мм.

В серии PLANET представлены шкафы для противней 60x40 см и 60x80 см и различными температурными режимами работы в диапазоне от -22°C до +40°C.

ТЕМПЕРАТУРНЫЙ РЕЖИМ от +2°C до +35°C



- Функция задержки расстойки при температуре до +2 °C
- Укомплектован 4 парами направляющих для пластиковых контейнеров размером 60x40x26 см.

AFEB/20
 ДхГхВ: 78x68x212 см
2504 €

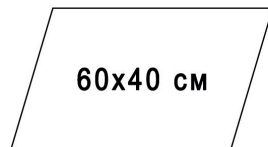

- Функция задержки расстойки при температуре до +2 °C
- Укомплектован 4 парами направляющих для пластиковых контейнеров размером 60x80x26 см.

AFEB/40
 ДхГхВ: 78x108x212 см
3357 €

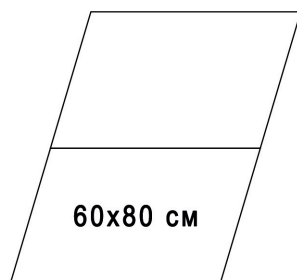

Расстоечные шкафы. Серия PLANET.

ТЕМПЕРАТУРНЫЙ РЕЖИМ от -2°C до +35°C + КОНТРОЛЬ ВЛАЖНОСТИ



- Функция задержки расстойки при температуре до -2 °C
- Укомплектован 20 парами направляющих для решеток размером 60x40 см.

AFLV/20
 ДхГхВ: 78x68x212 см

2836 €

стеклянная дверь + 435 €

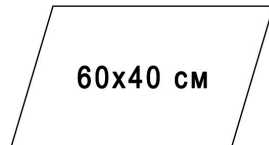

- Функция задержки расстойки при температуре до -2 °C
- Укомплектован 20 парами направляющих для решеток размером 60x80 см.

AFLV/40
 ДхГхВ: 78x108x212 см

3614 €

стеклянная дверь + 435 €

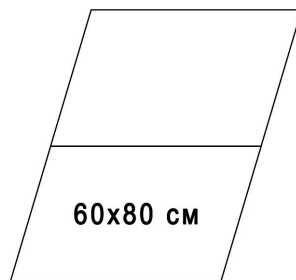

ТЕМПЕРАТУРНЫЙ РЕЖИМ от -22°C до +35°C + КОНТРОЛЬ ВЛАЖНОСТИ



- Функция задержки расстойки и заморозки до -22 °C
- Укомплектован 20 парами направляющих для решеток размером 60x40 см.

AFLV/20B
 ДхГхВ: 78x68x212 см

3094 €

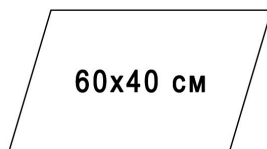

- Функция задержки расстойки и заморозки до -22 °C
- Укомплектован 20 парами направляющих для решеток размером 60x80 см.

AFLV/40B
 ДхГхВ: 78x108x212 см

3958 €

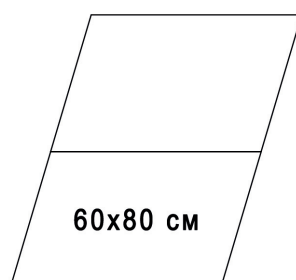

Расстоечные шкафы. Серия PLANET.

МАКСИМАЛЬНАЯ ТЕМПЕРАТУРА до +40°C



- Температурный режим максимум +40 °С.
- Без контроля влажности
- Укомплектован 20 парами направляющих для решеток размером 60x40 см.

ALEV/20
ДхГхВ: 78x68x212 см
1671 €

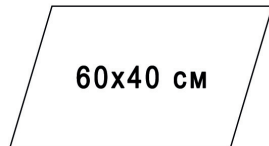

- Температурный режим максимум +40 °С.
- Без контроля влажности
- Укомплектован 20 парами направляющих для решеток размером 60x80 см.

ALEV/40
ДхГхВ: 78x108x212 см
2065 €

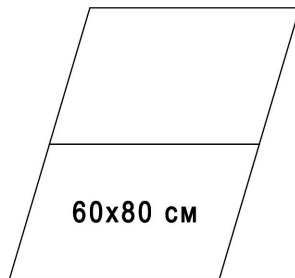

Камеры для расстойки. Серия PLANET.



Расстоечные камеры серии PLANET предназначены для расстойки тестовых заготовок перед процессом выпечки в пекарском шкафу или промышленной духовке.

При этом цикл расстойки программируется и точно контролируется. Можно работать по заданным фабричным программам, можно задавать свою температуру и влажность (у всех моделей).

Процесс можно разбить на две фазы, «холодную», когда продукт сохраняется при холодной температуре без расстойки (функция задержки расстойки) и «горячую», при которой обеспечивается сама расстойка. Весь процесс, несмотря на простоту управления, контролируется с максимальной точностью благодаря электронному термостату. Преимущества этого метода заключаются в том, что теперь у вас будет всегда гарантированный результат на выходе.

Камеры для расстойки PLANET представляют собой модульные элементы, которые легко вписать в любое помещение. Модули состоят из белых металлических панелей с толщиной изоляции 60 мм. Пол также с изоляцией 60 мм, оснащен удобным порогом для ввоза тележки. Внутри камеры установлен алюминиевый бампер.

В линейке PLANET представлены камеры для размещения от 1 до 6 тележек с лотками для теста размером 60x80 см или 60x40 см.

Опционально: отделка нержавеющей сталью внутри и снаружи, дополнительные двери в том числе широкие двойные, водяное охлаждение, пол из нержавеющей стали, тележки 60x40 и 60x80 см.

Камеры поставляются с выносным компрессорным блоком и комплектом подключения длиной 10 м. (кроме CL1/...)

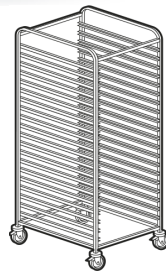

ТЕМПЕРАТУРНЫЙ РЕЖИМ от -10°C до +40°C + КОНТРОЛЬ ВЛАЖНОСТИ

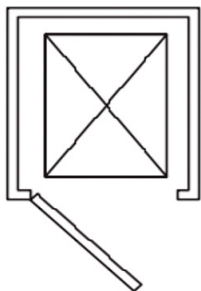

- Встроенный компрессорный блок.
- Внешние размеры ДхГхВ: 93x107x245 см.
- Внутренние размеры ДхГхВ: 76x90x175 см.
- Для размещения 1 тележки с лотками размером 60x80 см.
- Питание 230В

CL1/0911E
5270 €

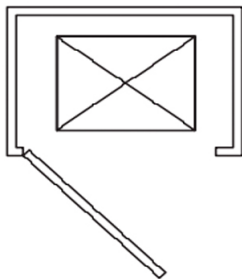

- Встроенный компрессорный блок.
- Внешние размеры ДхГхВ: 135x95x255 см.
- Внутренние размеры ДхГхВ: 100x80x210 см.
- Для размещения 1 тележки с лотками размером 60x80 см.
- Питание 230В

CL1/0913
7475 €

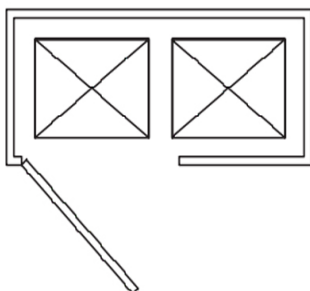

- Выносной компрессорный блок в комплекте.
- Внешние размеры ДхГхВ: 215x95x255 см.
- Внутренние размеры ДхГхВ: 180x80x210 см.
- Для размещения 2 тележек с лотками размером 60x80 см.
- Питание 400В

CL2/0921
9275 €

Камеры для расстойки. Серия PLANET.

ТЕМПЕРАТУРНЫЙ РЕЖИМ от -10°C до +40°C + КОНТРОЛЬ ВЛАЖНОСТИ

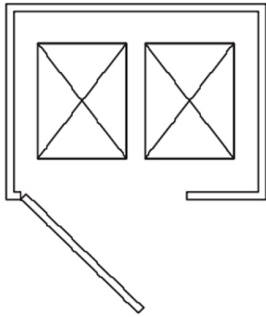

- Выносной компрессорный блок в комплекте.
- Внешние размеры ДхГхВ: 175x135x255 см.
- Внутренние размеры ДхГхВ: 140x120x210 см.
- Для размещения 2 тележки с лотками размером 60x80 см.
- Питание 400В

CL2/1317
9540 €

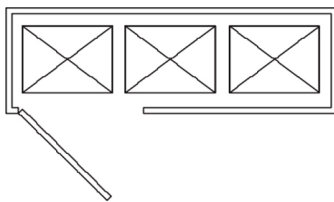

- Выносной компрессорный блок в комплекте.
- Внешние размеры ДхГхВ: 295x95x255 см.
- Внутренние размеры ДхГхВ: 260x80x210 см.
- Для размещения 3 тележек с лотками размером 60x80 см.
- Питание 400В

CL3/0929
11050 €

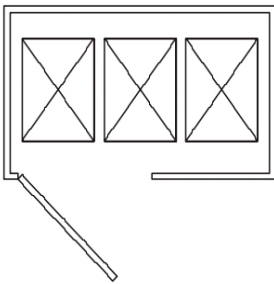

- Выносной компрессорный блок в комплекте.
- Внешние размеры ДхГхВ: 255x135x255 см.
- Внутренние размеры ДхГхВ: 220x120x210 см.
- Для размещения 3 тележек с лотками размером 60x80 см.
- Питание 400В

CL3/1325
11050 €

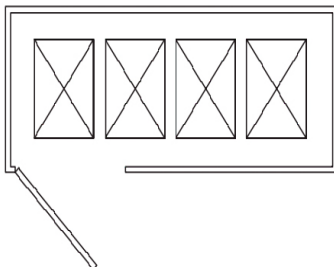

- Выносной компрессорный блок в комплекте.
- Внешние размеры ДхГхВ: 335x135x255 см.
- Внутренние размеры ДхГхВ: 300x120x210 см.
- Для размещения 4 тележек с лотками размером 60x80 см.
- Питание 400В

CL4/1333
12090 €

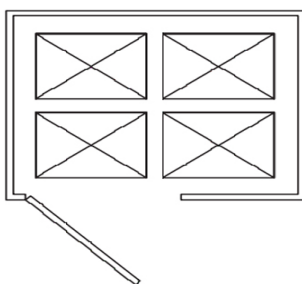

- Выносной компрессорный блок в комплекте.
- Внешние размеры ДхГхВ: 215x175x255 см.
- Внутренние размеры ДхГхВ: 180x160x210 см.
- Для размещения 4 тележек с лотками размером 60x80 см.
- Питание 400В

CL4/1721
11495 €

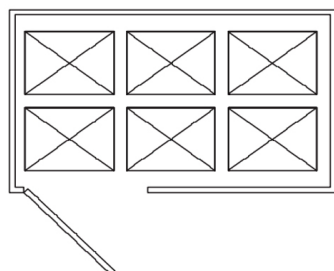

- Выносной компрессорный блок в комплекте.
- Внешние размеры ДхГхВ: 295x175x255 см.
- Внутренние размеры ДхГхВ: 260x160x210 см.
- Для размещения 6 тележек с лотками размером 60x80 см.
- Питание 400В

CL6/1729
13020 €

Холодильные шкафы для кондитерских. Серия DELICE.



Вертикальные холодильные шкафы для кондитерских изделий серии DELICE выполнены в среднетемпературных и низкотемпературных версиях. Оснащены направляющими для решеток 60x40см или 60x80см.

Серия DELICE PLUS дороже, но кроме охлаждения способна поддерживать необходимый уровень влажности.

Решетки и направляющие, устанавливаемые внутрь шкафа, могут быть отрегулированы по высоте. Низ шкафа имеет закругленные края для легкой чистки. Ножки и опорная конструкция стойки изготовлены из нержавеющей стали, самозакрывающаяся дверь оборудована замком и магнитным уплотнителем с подогревом.

Вертикальные холодильники DELICE оснащены непрямой системой распределения холодного воздуха, благодаря наличию специальной решетки на задней части холодильника. Это позволяет поддерживать высокий процент естественной влажности.

Температура контролируется цифровым термостатом. Система разморозки автоматическая с использованием нагревательного элемента и автоматическим устранением конденсированной воды.

Шкафы выполнены из высококачественной нержавеющей стали AISI 304. Толщина изоляции 70мм. Оснащены яркой светодиодной подсветкой. Все шкафы имеют тропический климатический класс работы и могут быть установлены в помещениях с температурой до +43°C.

Опционально могут оснащаться выносным компрессорным блоком, дополнительными решетками, направляющими, колесиками вместо ножек и стеклянной дверью со светодиодной подсветкой.



СРЕДТЕМПЕРАТУРНЫЕ ШКАФЫ от -2°C до +8°C под решетки 60x40см



- Холодильный шкаф с 1 дверью на 500 л.
- 20 направляющих для решеток размером 60x40 см.

ARP/20
 ДхГхВ: 78x68x211 см
1715 €

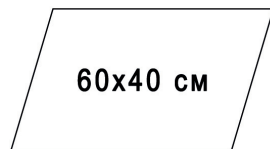

НИЗКОТЕМПЕРАТУРНЫЕ ШКАФЫ от -10°C до -22°C под решетки 60x40см



- Морозильный шкаф с 1 дверью на 500 л.
- 20 направляющих для решеток размером 60x40 см.

ARP/20B
 ДхГхВ: 78x68x211 см
1973 €

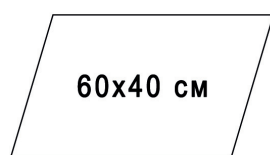

Холодильные шкафы для кондитерских. Серия DELICE.

СРЕДТЕМПЕРАТУРНЫЕ ШКАФЫ от -2°C до +8°C под решетки 60x80см



- Холодильный шкаф с 1 дверью на 900л.
- 20 направляющих для решеток размером 60x80 см.

ARP/40
 ДхГхВ: 78x108x211 см
2151 €

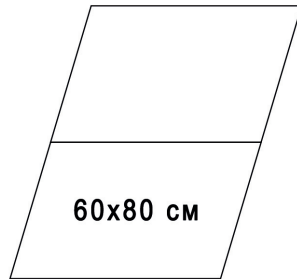

- Холодильный шкаф с 2 дверьми на 900л.
- 20 направляющих для решеток размером 60x80 см.

ARP/41
 ДхГхВ: 78x108x211 см
2430 €

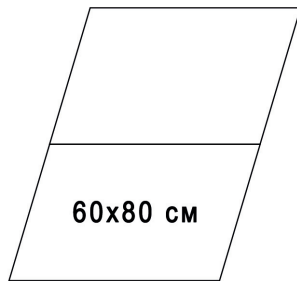

НИЗКОТЕМПЕРАТУРНЫЕ ШКАФЫ от -10°C до -22°C под решетки 60x80см



- Морозильный шкаф с 1 дверью на 900л.
- 20 направляющих для решеток размером 60x80 см.

ARP/40B
 ДхГхВ: 78x108x211 см
2495 €

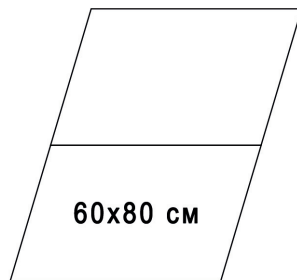

- Морозильный шкаф с 2 дверьми на 900л.
- 20 направляющих для решеток размером 60x80 см.

ARP/41B
 ДхГхВ: 78x108x211 см
2684 €

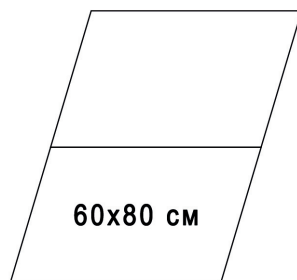

Холодильные шкафы для кондитерских. Серия DELICE PLUS.



Вертикальные холодильные шкафы для кондитерских изделий серии DELICE PLUS выполнены в среднетемпературной версии с 2 модификациями по влажности: низкая влажность от 45% до 65% для хранения шоколада и высокая влажность от 65% до 95% для свежих кондитерских продуктов. Оснащены направляющими для решеток 60x40см и 60x80см.

Направляющие могут быть отрегулированы по высоте. Низ шкафа имеет закругленные края для легкой чистки. Ножки и опорная конструкция стойки изготовлены из нержавеющей стали, самозакрывающаяся дверь оборудована замком и магнитным уплотнителем.

Температура и влажность контролируется цифровым термостатом и гигрометром. Система разморозки автоматическая с использованием нагревательного элемента и автоматическим устранением конденсированной воды.

Шкафы выполнены из высококачественной нержавеющей стали AISI 304. Толщина изоляции 70мм. Оснащены яркой светодиодной подсветкой. Все шкафы имеют тропический климатический класс работы и могут быть установлены в помещениях с температурой до +43°C.

Опционально могут оснащаться выносным компрессорным блоком, дополнительными решетками, направляющими, колесиками вместо ножек, стеклянной дверью со светодиодной подсветкой, системой питания от сети 60Гц.



ТЕМПЕРАТУРНЫЙ РЕЖИМ от +4°C до +18°C ВЛАЖНОСТЬ 45-65%



- Холодильный шкаф с 1 дверью на 500 л.
- Укомплектован 20 направляющими для решеток 60x40 см.

ADP/20C
 ДхГхВ: 78x68x211 см
2401 €

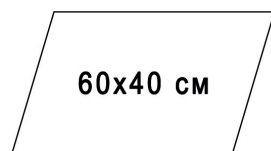

45-65%



- Холодильный шкаф с стеклянной 1 дверью на 500 л.
- Укомплектован 20 направляющими для решеток 60x40 см.

ADPV/20C
 ДхГхВ: 78x68x211 см
2845 €

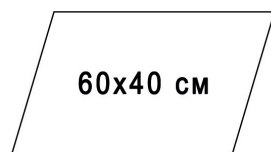

45-65%

Холодильные шкафы для кондитерских. Серия DELICE PLUS.

ТЕМПЕРАТУРНЫЙ РЕЖИМ от +4°C до +18°C ВЛАЖНОСТЬ 45-65%



- Холодильный шкаф с 1 дверью на 900 л.
- Укомплектован 20 направляющими для решеток 60x80 см.

ADP/40C
 ДхГхВ: 78x108x211 см
2916 €

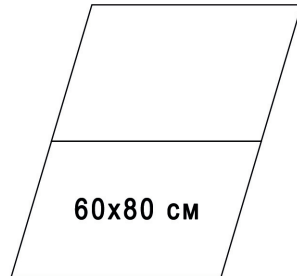

45-65%



- Холодильный шкаф с 2 дверьми на 900 л.
- Укомплектован 20 направляющими для решеток 60x80 см.

ADP/41C
 ДхГхВ: 78x108x211 см
3105 €

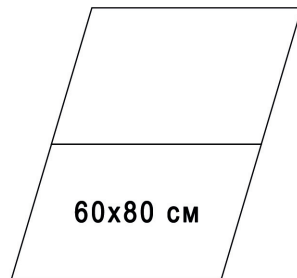

45-65%



- Холодильный шкаф с 1 стеклянной дверью на 900 л.
- Укомплектован 20 направляющими для решеток 60x80 см.

ADPV/40C
 ДхГхВ: 78x108x211 см
3360 €

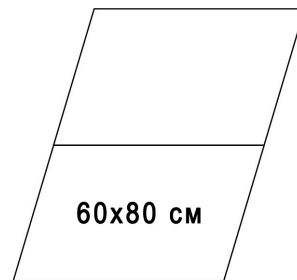

45-65%

ТЕМПЕРАТУРНЫЙ РЕЖИМ от -2°C до +8°C ВЛАЖНОСТЬ 65-95%



- Холодильный шкаф с 1 дверью на 500 л.
- Укомплектован 20 направляющими для решеток 60x40 см.

ADP/20H
 ДхГхВ: 78x68x211 см
2401 €

стеклянная дверь + 435 €

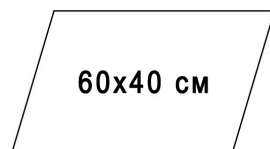

65-95%

Холодильные шкафы для кондитерских. Серия DELICE PLUS.

ТЕМПЕРАТУРНЫЙ РЕЖИМ от -2°C до +8°C ВЛАЖНОСТЬ 65-95%



- Холодильный шкаф с 1 дверью на 1300 л.
- Укомплектован 20 направляющими для решеток 60x80 см.

ADP/40H
ДхГхВ: 78x108x211 см
2916 €

стеклянная дверь + 435 €

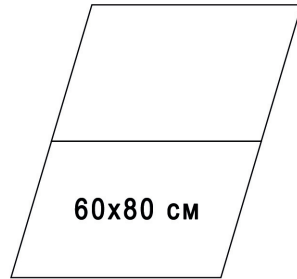

65-95%



- Холодильный шкаф с 2 дверьми на 1300л.
- Укомплектован 20 направляющими для решеток 60x80 см.

ADP/41H
ДхГхВ: 78x108x211 см
3105 €

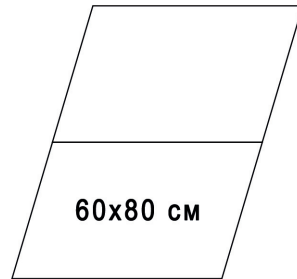

65-95%

Холодильные столы для кондитерских. Серия ECO-LABOR.



Холодильные столы серии ECO-LABOR разработаны специально для кондитерской, пиццерий и заведений с выпечкой в меню. Представлены только в среднетемпературной версии. Оснащены решетками размером 60x40см.

Серии ECO-LABOR отличаются от серии LABOR более доступной ценой, уменьшенной толщиной столешницы до 40 мм, а также толщиной нержавеющей стали столешницы 1 мм, вместо 1,5 мм.

Холодильные столы могут быть без столешницы, со столешницей из нержавеющей стали и со столешницей и задним плинтусом. Нержавеющие элементы изготовлены из высококачественной стали AISI 304.

Охлаждение осуществляется вентилируемой системой с помощью испарителей, расположенных через каждые два отсека. Это позволяет равномерно охлаждать полностью заполненные столы.

Двери и ящики оснащены магнитными прокладками, которые легко заменить. Температура регулируется с помощью цифрового термостата.

Все столы имеют тропический климатический класс работы и могут быть установлены в помещениях с температурой до +43°C.

Опционально доступна замена двери на 2 выдвижных ящика, а также дополнительные направляющие и замена ножек на колесики.

ТЕМПЕРАТУРНЫЙ РЕЖИМ от 0°C до +8°C

ГЛУБИНА 800 мм

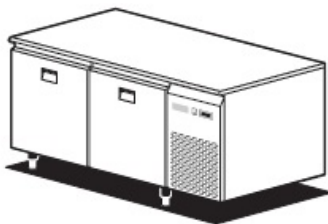

- Холодильный стол с 2 дверьми.
- В каждой двери 2 пары направляющих и 1 решетка размером 60x40 см.
- Модификация без рабочей поверхности.

TRPE/2S
 ДхГхВ: 147x76x86
1528 €

- Модификация с нормальной рабочей поверхностью из нержавеющей стали.

TRPE/2
 ДхГхВ: 150x80x90 см
1714 €

- Модификация с рабочей поверхностью из нержавеющей стали с задним плинтусом высотой 10 см.

TRPE/2A
 ДхГхВ: 150x80x100 см
1757 €

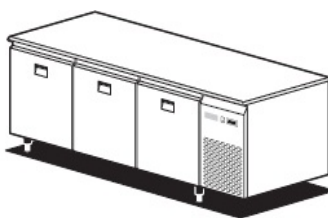

- Холодильный стол с 3 дверьми.
- В каждой двери 2 пары направляющих и 1 решетка размером 60x40 см.
- Модификация без рабочей поверхности.

TRPE/3S
 ДхГхВ: 202x76x86
1790 €

- Модификация с нормальной рабочей поверхностью из нержавеющей стали.

TRPE/3
 ДхГхВ: 205x80x90 см
2010 €

- Модификация с рабочей поверхностью из нержавеющей стали с задним плинтусом высотой 10 см.

TRPE/3A
 ДхГхВ: 205x80x100 см
2063 €

Возможные дополнительные элементы для столов



- Замена двери на 2 выдвижных охлаждаемых ящика

CRP/2
245 €

Холодильные столы для кондитерских. Серия LABOR.



Холодильные столы серии LABOR разработаны специально для кондитерских, пиццерий и заведений с выпечкой в меню. Представлены в среднетемпературной и низкотемпературной версии, а также версии с контролем влажности в пределах 45-65%. Оснащены направляющими для лотков размером 60x40см.

Серии LABOR отличаются от серии ECO-LABOR увеличенной толщиной столешницы до 50 мм, а также толщина нержавеющей стали столешницы 1,5 мм вместо 1 мм.

Холодильные столы могут быть без столешницы, со столешницей из нержавеющей стали и со столешницей и задним плинтусом. Нержавеющие элементы изготовлены из высококачественной стали AISI 304.

Для охлаждения используется запатентованная технология HSS (Helped Static Systems) объединяющей преимущества динамической и статической системы охлаждения. Это обеспечивает равномерное охлаждение всей охлаждающей зоны без существенной потери влажности воздуха внутри.

Двери и ящики оснащены магнитными прокладками, которые легко заменить.

Все столы имеют тропический климатический класс работы и могут быть установлены в помещениях с температурой до +43°C.

Опционально доступны версии с выносным компрессором, а также дополнительные направляющие и замена ножек на колесики.

ТЕМПЕРАТУРНЫЙ РЕЖИМ от 0°C до +8°C

ГЛУБИНА 800 мм

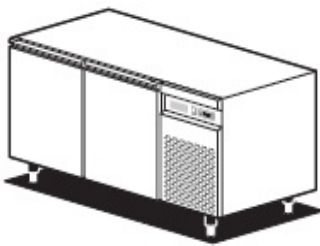

- Холодильный стол с 2 дверьми.
- В каждой двери 7 пар направляющих для размещения лотков размером 60x40.
- Модификация без рабочей поверхности.
- Модификация с нормальной рабочей поверхностью из нержавеющей стали.

TAP/16S

ДхГхВ: 155x76x86
1808 €

TAP/16

ДхГхВ: 160x80x90 см
2019 €

TAP/16A

ДхГхВ: 160x80x100 см
2060 €

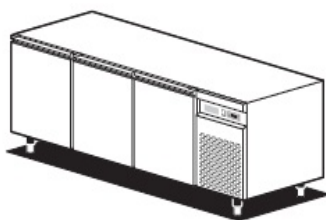

- Холодильный стол с 3 дверьми.
- В каждой двери 7 пар направляющих для размещения лотков размером 60x40.
- Модификация без рабочей поверхности.
- Модификация с нормальной рабочей поверхностью из нержавеющей стали.
- Модификация с рабочей поверхностью из нержавеющей стали с задним плинтусом высотой 10 см.

TAP/21S

ДхГхВ: 210x76x86
2149 €

TAP/21

ДхГхВ: 215x80x90 см
2413 €

TAP/21A

ДхГхВ: 215x80x100 см
2468 €

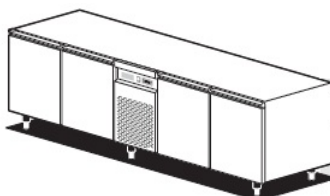

- Холодильный стол с 4 дверьми.
- В каждой двери 7 пар направляющих для размещения лотков размером 60x40.
- Модификация без рабочей поверхности.
- Модификация с нормальной рабочей поверхностью из нержавеющей стали.
- Модификация с рабочей поверхностью из нержавеющей стали с задним плинтусом высотой 10 см.

TAP/27S

ДхГхВ: 268x76x86
2442 €

TAP/27

ДхГхВ: 270x80x90 см
2755 €

TAP/27A

ДхГхВ: 270x80x100 см
2825 €

Холодильные столы для кондитерских. Серия LABOR.

ТЕМПЕРАТУРНЫЙ РЕЖИМ от -15°C до -20°C

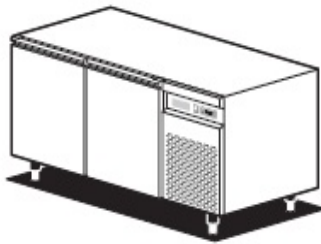
ГЛУБИНА 800 мм

- Холодильный стол с 2 дверьми на 400 л.
- В каждой двери 7 пар направляющих для размещения лотков размером 60x40.
- Модификация без рабочей поверхности.

TAPBT/16S
 ДхГхВ: 155x76x86
2094 €

- Модификация с нормальной рабочей поверхностью из нержавеющей стали.

TAPBT/16
 ДхГхВ: 160x80x90 см
2305 €

- Модификация с рабочей поверхностью из нержавеющей стали с задним плинтусом высотой 10 см.

TAPBT/16A
 ДхГхВ: 160x80x100 см
2346 €

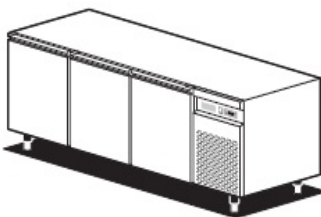

- Холодильный стол с 3 дверьми на 620л.
- В каждой двери 7 пар направляющих для размещения лотков размером 60x40.
- Модификация без рабочей поверхности.

TAPBT/21S
 ДхГхВ: 210x76x86
2514 €

- Модификация с нормальной рабочей поверхностью из нержавеющей стали.

TAPBT/21
 ДхГхВ: 215x80x90 см
2777 €

- Модификация с рабочей поверхностью из нержавеющей стали с задним плинтусом высотой 10 см.

TAPBT/21A
 ДхГхВ: 215x80x100 см
2832 €

ТЕМПЕРАТУРНЫЙ РЕЖИМ от +4°C до +18°C + влажность ГЛУБИНА 800 мм

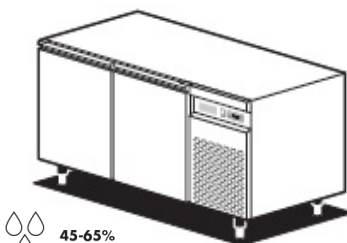

 45-65%

- Холодильный стол с 2 дверьми с контролем влажности.
- В каждой двери 7 пар направляющих для размещения лотков размером 60x40.
- Модификация без рабочей поверхности.

TAPC/16S
 ДхГхВ: 155x76x86
2208 €

- Модификация с нормальной рабочей поверхностью из нержавеющей стали.

TAPC/16
 ДхГхВ: 160x80x90 см
2419 €

- Модификация с рабочей поверхностью из нержавеющей стали с задним плинтусом высотой 10 см.

TAPC/16A
 ДхГхВ: 160x80x100 см
2460 €

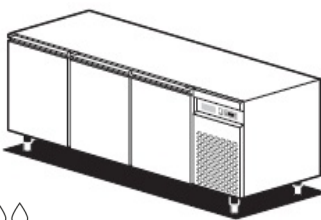

 45-65%

- Холодильный стол с 3 дверьми с контролем влажности.
- В каждой двери 7 пар направляющих для размещения лотков размером 60x40.
- Модификация без рабочей поверхности.

TAPC/21S
 ДхГхВ: 210x76x86
2549 €

- Модификация с нормальной рабочей поверхностью из нержавеющей стали.

TAPC/21
 ДхГхВ: 215x80x90 см
2813 €

- Модификация с рабочей поверхностью из нержавеющей стали с задним плинтусом высотой 10 см.

TAPC/21A
 ДхГхВ: 215x80x100 см
2868 €

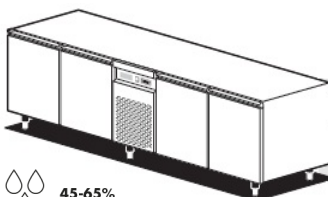

 45-65%

- Холодильный стол с 4 дверьми с контролем влажности.
- В каждой двери 7 пар направляющих для размещения лотков размером 60x40.
- Модификация без рабочей поверхности.

TAPC/27S
 ДхГхВ: 268x76x86
2942 €

- Модификация с нормальной рабочей поверхностью из нержавеющей стали.

TAPC/27
 ДхГхВ: 270x80x90 см
3255 €

- Модификация с рабочей поверхностью из нержавеющей стали с задним плинтусом высотой 10 см.

TAPC/27A
 ДхГхВ: 270x80x100 см
3325 €

Холодильные столы для пиццы. Серия New Smart.



Холодильные столы серии New Smart отличаются небольшим размером и доступной ценой. Подойдут не только для пиццы, но и заведений фастфуда.

Холодильные столы могут быть оснащены столешницей из настоящего сардинского гранита или из нержавеющей стали. Глубина столешницы может быть 72 или 82 см. Задний бортик также гранитный высотой 16 см или может отсутствовать. Нержавеющие элементы изготовлены из высококачественной стали AISI 304. Витрина в двух вариантах: на гранитном бортике со стеклянной крышкой или установленная на столешницу с крышкой из нержавеющей стали.

Холодильные агрегаты основания и витрины для контейнеров работают независимо и управляются цифровыми термостатами. Диапазон температур основания и витрины для GN контейнеров от +2°C до +8°C.

Испарители устанавливаются на задней стенке холодильного отсека и встроенные вентиляторы позволяют равномерно охладить все пространство. Витрина оснащена собственным компрессором.

Каждая дверь оснащена одной решеткой с направляющими размером GN 1/1 или, если стол глубиной 82 см, то решеткой размером 60x40см. Выдвигающиеся ящики без принудительного охлаждения и оснащены пластиковыми контейнерами для пиццы размером GN 1/1.

Все столы имеют тропический климатический класс работы и могут быть установлены в помещениях с температурой до +43°C.

Опционально доступна замена двери на 2 охлаждаемых ящика, комплект GN контейнеров, лотки для пиццы, решетки с направляющими и замена ножек на колесики.

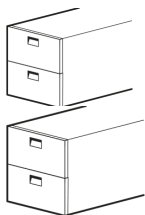

- Замена двери на 2 выдвигающихся ящика для столов глубиной 720 мм

CRE/2
210 €

- Замена двери на 2 выдвигающихся ящика для столов глубиной 800мм

CRP/2
245 €

ТЕМПЕРАТУРНЫЙ РЕЖИМ от +2°C до +8°C

ГЛУБИНА 720 мм

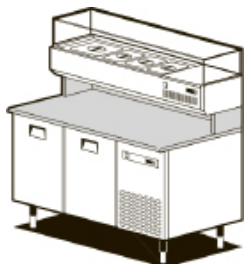

- Холодильный стол для пиццы с 2 дверьми. В каждой двери по 1 решетке размера GN 1/1.
- Столешница из сардинского гранита с плинтусом 16 см.
- Охлаждаемая витрина для GN контейнеров со стеклянной крышкой.

SMR/12
ДхГхВ: 125x72x150 см
1926 €

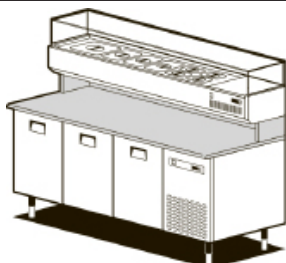

- Холодильный стол для пиццы с 3 дверьми. В каждой двери по 1 решетке размера GN 1/1.
- Столешница из сардинского гранита с плинтусом 16 см.
- Охлаждаемая витрина для GN контейнеров со стеклянной крышкой.

SMR/16
ДхГхВ: 160x72x150 см
2258 €

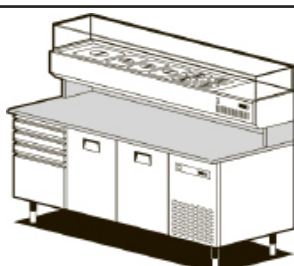

- Холодильный стол для пиццы с 2 дверьми. В каждой двери по 1 решетке размера GN 1/1.
- Нейтральные 4 выдвигающихся ящика под размер GN 1/1 с 6 пластиковыми контейнерами для пиццы.
- Столешница из сардинского гранита с плинтусом 16 см.
- Охлаждаемая витрина для GN контейнеров со стеклянной крышкой.

SMR/16C
ДхГхВ: 160x72x150 см
2416 €

Холодильные столы для пиццы. Серия New Smart.

ТЕМПЕРАТУРНЫЙ РЕЖИМ от +2°C до +8°C

ГЛУБИНА 720 мм

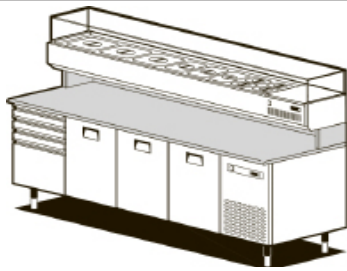

- Холодильный стол для пиццы с 3 дверьми. В каждой двери по 1 решетке размера GN 1/1.
- Нейтральные 4 выдвигающихся ящика под размер GN 1/1 с 6 пластиковыми контейнерами для пиццы.
- Столешница из сардинского гранита с плинтусом 16 см.
- Охлаждаемая витрина для GN контейнеров со стеклянной крышкой.

SMR/20C
 ДхГхВ: 200x72x150 см
2596 €

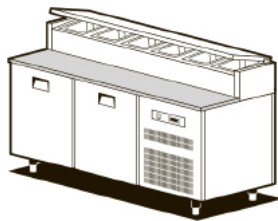

- Холодильный стол для фастфуда с 2 дверьми.
- В каждой двери по 1 решетке размера GN 1/1.
- Охлаждаемая витрина для GN контейнеров с крышкой из нержавеющей стали
- Столешница из высококачественной нержавеющей стали.
- Модификация со столешницей из сардинского гранита.

SFF/712I
 ДхГхВ: 120x72x104 см
1679 €

SFF/712G
 ДхГхВ: 120x72x104 см
1664 €

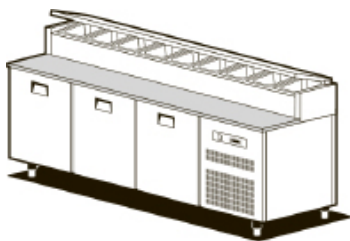

- Холодильный стол для фастфуда с 3 дверьми.
- В каждой двери по 1 решетке размера GN 1/1.
- Охлаждаемая витрина для GN контейнеров с крышкой из нержавеющей стали.
- Столешница из высококачественной нержавеющей стали.
- Модификация со столешницей из сардинского гранита.

SFF/716I
 ДхГхВ: 160x72x104 см
1926 €

SFF/716G
 ДхГхВ: 160x72x104 см
1903 €

ТЕМПЕРАТУРНЫЙ РЕЖИМ от +2°C до +8°C

ГЛУБИНА 820 мм

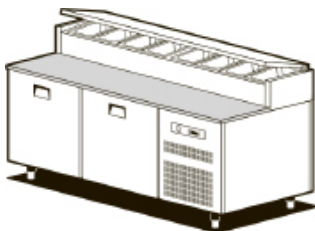

- Холодильный стол для фастфуда с 2 дверьми на 360 л.
- В дверях по 1 решетке размера 60x40.
- Охлаждаемая витрина для GN контейнеров с крышкой из нержавеющей стали.
- Столешница глубиной 44 см из высококачественной нержавеющей стали.

SFF/815I
 ДхГхВ: 150x82x107 см
1777 €

- Модификация со столешницей из сардинского гранита глубиной 44 см.

SFF/815G
 ДхГхВ: 150x82x107 см
1756 €

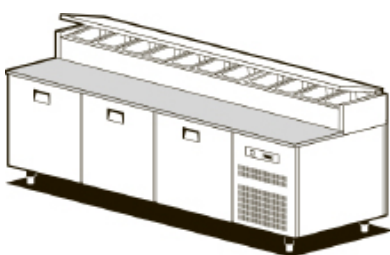

- Холодильный стол для фастфуда с 3 дверьми на 540 л.
- В дверях по 1 решетке размера 60x40.
- Охлаждаемая витрина для GN контейнеров с крышкой из нержавеющей стали.
- Столешница глубиной 44 см из высококачественной нержавеющей стали.

SFF/820I
 ДхГхВ: 202x82x107 см
2029 €

- Модификация со столешницей из сардинского гранита глубиной 44 см.

SFF/820G
 ДхГхВ: 202x82x107 см
1998 €

Модульный конструктор охлаждаемых столов.

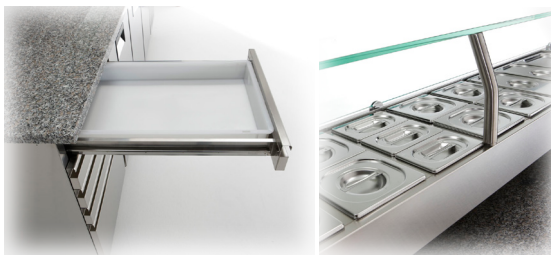

Модульная система позволяет получить любую нужную Вам конфигурацию. Ниже приведены несколько примеров и даны параметры всех возможных блоков.

Холодильные столы для пиццы оснащены столешницей из настоящего сардинского гранита глубиной 82 см. Задний бортик также гранитный высотой 16 см. Нержавеющие элементы изготовлены из высококачественной стали AISI 304.

Холодильные агрегаты основания и витрины для контейнеров работают независимо и управляются цифровыми термостатами. Диапазон температур основания от 0°C до +6°C, а витрины для GN контейнеров от +2°C до +8°C.

Охлаждение происходит с использованием запатентованной системы HSS (Helped Static Systems) объединяющей преимущества динамической и статической системы охлаждения. Это обеспечивает равномерное охлаждение всей охлаждающей зоны без существенной потери влажности воздуха внутри.

Испарители с этой технологией устанавливаются по 1 на каждые 2 охлаждаемые зоны. Если стол с 3 или 4 дверями - то устанавливается 2 испарителя. Это позволяет при любой загрузке стола равномерно охладить весь объем.

Каждая дверь оснащена 2 решетками размером 60x40см. Дно охлаждающей камеры выполнено с закругленными углами, что обеспечивает легкую чистку. Выдвигающиеся ящики без принудительного охлаждения и оснащены пластиковыми контейнерами для пиццы размером 60x40см.

GN контейнеры приобретаются отдельно.

Элементы конструктора

- Холодильные основания от 1 до 4 дверей
- Дополнительный ящик над компрессором

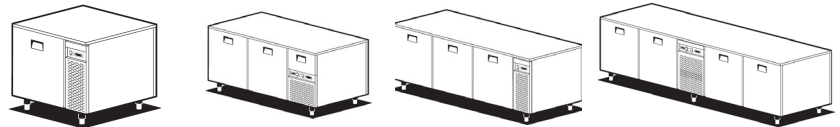

- 3 варианта столешницы из сардинского гранита длиной от 125 до 268 см

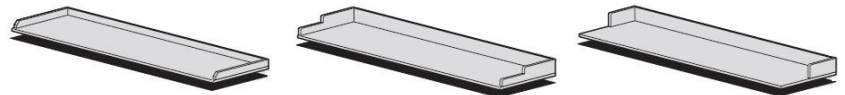

- Охлаждаемые витрины длиной от 125 до 268 см

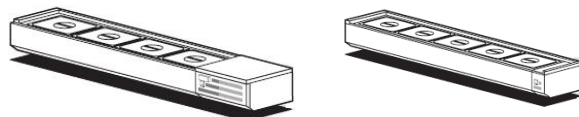

- 3 варианта стекла для витрины длиной от 125 до 268 см

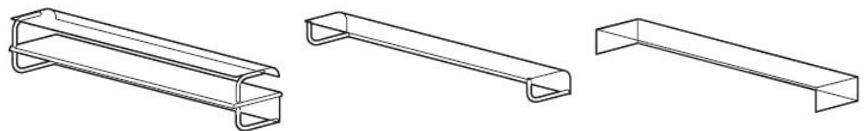

- Наполнение витрины GN контейнерами

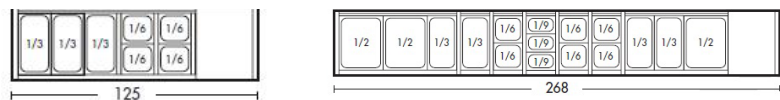

- Замена двери на охлаждаемый ящик
- Нейтральные модули длиной от 53 до 105 см
- Угловые стыковочные элементы
- Дополнительные решетки 60x40см
- Замена ножек на колесики

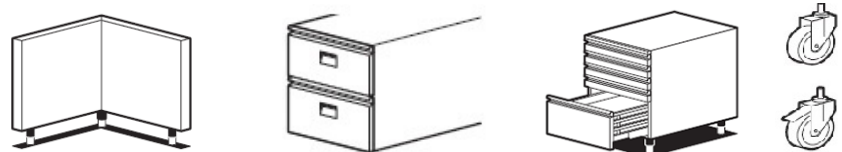

Модульные охлаждаемые базы.

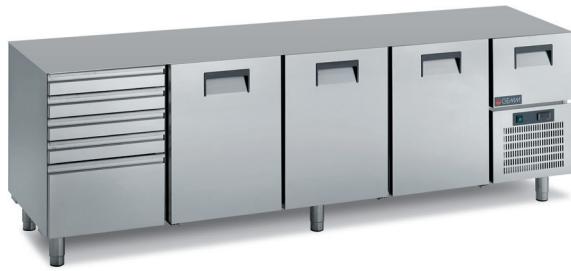

Холодильные модульные базы с направляющими для решеток 60x40см, не оборудованы столешницей и предназначены для создания рабочих поверхностей произвольной длины или кухонных «островов» для максимального использования пространства любой, даже небольшой кухни. Нержавеющие элементы изготовлены из высококачественной стали AISI 304.

Холодильные агрегаты основания управляются цифровыми термостатами. Диапазон температур основания от 0°C до +6°C,

Испарители устанавливаются между каждыми 2 дверьми для обеспечения равномерного охлаждения при полной загрузке. Оснащены технологией HSS (Helped Static Systems) объединяющей преимущества динамической и статической системы охлаждения. Это обеспечивает равномерное охлаждение всей охлаждающей зоны без существенной потери влажности воздуха внутри.

Каждая дверь оснащена одной решеткой с направляющими размером 60x40см.

Все базы имеют тропический климатический класс работы и могут быть установлены в помещениях с температурой до +43°C.

Опционально доступны устройства с выносным компрессорным блоком, дополнительные направляющие, замена любой двери на 2 охлаждаемых выдвигаемых ящика, а также возможна замена ножек на колесики. Также доступен широкий диапазон нейтральных ящиков, позволяющий сделать любые необходимые конфигурации.

ТЕМПЕРАТУРНЫЙ РЕЖИМ от 0°C до +6°C

глубина/высота = 76/87 см

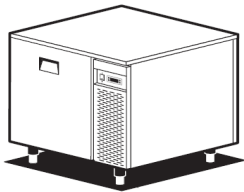

- Емкость 180л.
- Холодильная модульная база с 1 дверью.
- Оборудована 1 решеткой размером 60x40 см и 2 парами направляющих.

TBR/09
 ДхГхВ: 92x76x87 см
1164 €

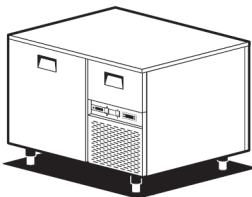

- Емкость 180л.
- Холодильная модульная база с 1 дверью и 1 нейтральным ящиком.
- Ящик оборудован 3 пластиковыми контейнерами для пиццы, дверь оборудована решеткой размером 60x40 см и 2 парами направляющих.

TBR/10
 ДхГхВ: 105x76x87 см
1252 €

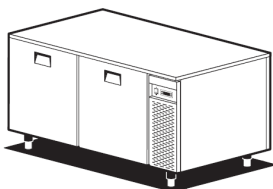

- Емкость 360 л.
- Холодильная модульная база с 2 дверьми.
- Каждая дверь оборудована 1 решеткой размером 60x40 см и 2 парами направляющих.

TBR/15
 ДхГхВ: 147x76x87 см
1324 €

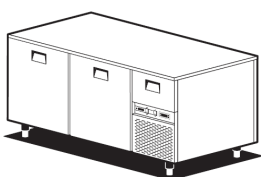

- Емкость 360л.
- Холодильная модульная база с 2 дверьми и 1 нейтральным ящиком.
- Ящик оборудован 3 пластиковыми контейнерами для пиццы, двери оборудованы решетками размером 60x40 см и 2 парами направляющих.

TBR/16
 ДхГхВ: 160x76x87 см
1411 €

Модульные охлаждаемые базы.

ТЕМПЕРАТУРНЫЙ РЕЖИМ от 0°C до +6°C

глубина/высота = 76/87 см

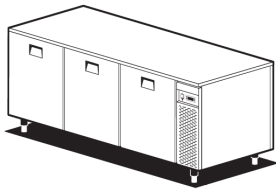

- Емкость 540 л.
- Холодильная модульная база с 3 дверьми.
- Каждая дверь оборудована 1 решеткой размером 60x40 см и 2 парами направляющих.

TBP/20
 ДхГхВ: 202x76x87 см
1540 €

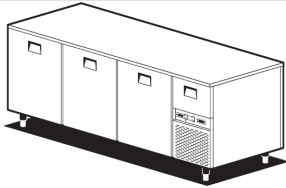

- Емкость 540л.
- Холодильная модульная база с 3 дверьми и 1 нейтральным ящиком.
- Ящик оборудован 3 пластиковыми контейнерами для пиццы, двери оборудованы решетками размером 60x40 см и 2 парами направляющих.

TBP/21
 ДхГхВ: 215x76x87 см
1628 €

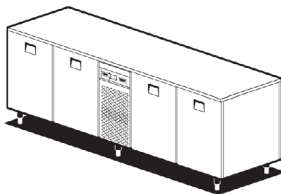

- Емкость 720 л.
- Холодильная модульная база с 4 дверьми.
- Каждая дверь оборудована 1 решеткой размером 60x40 см и 2 парами направляющих.

TBP/27
 ДхГхВ: 268x76x87 см
1895 €

Возможные дополнительные элементы



- Замена двери на 2 выдвижных охлаждаемых ящика

CRP/2
245 €



- Дополнительный нейтральный модуль с 2 выдвижными ящиками
- В комплекте с 7 пластиковыми контейнерами

CPC/52
 ДхГхВ: 53x76x87 см
433 €

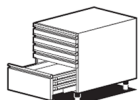

- Дополнительный нейтральный модуль с 4 маленькими выдвижными ящиками и 1 большим
- В комплекте с 7 пластиковыми контейнерами

CPC/55
 ДхГхВ: 53x76x87 см
505 €



- Дополнительный нейтральный модуль с 7 маленькими выдвижными ящиками
- В комплекте с 7 пластиковыми контейнерами

CPC/57
 ДхГхВ: 53x76x87 см
608 €

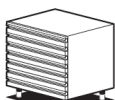

- Дополнительный нейтральный модуль с 7 широкими маленькими выдвижными ящиками
- В комплекте с 7 пластиковыми контейнерами

CPC/75
 ДхГхВ: 75x56x87 см
675 €

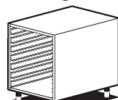

- Открытый ящик для пиццы с 7 направляющими

CPV/55
 ДхГхВ: 53x76x87 см
387 €



- Ящик для пиццы с 7 направляющими и дверью

CPP/55
 ДхГхВ: 53x76x87 см
448 €

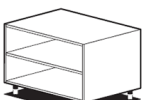

- Открытый ящик со средней полкой

CPV/110
 ДхГхВ: 105x76x87 см
546 €



- Открытый ящик со средней полкой и дверью

CPP/110
 ДхГхВ: 105x76x87 см
670 €

Модульные охлаждаемые базы.

Гранитные столешницы

глубина/высота: 82/19 см

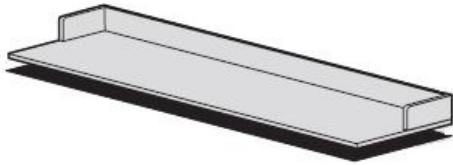

<ul style="list-style-type: none"> • Столешница из сардинского гранита с плинтусом 16 см. • Длина столешницы 125 см 	PLP/125 HE 255 €
<ul style="list-style-type: none"> • Длина столешницы 150 см 	PLP/150 HE 291 €
<ul style="list-style-type: none"> • Длина столешницы 160 см 	PLP/160 HE 307 €
<ul style="list-style-type: none"> • Длина столешницы 180 см 	PLP/180 HE 340 €
<ul style="list-style-type: none"> • Длина столешницы 200 см 	PLP/200 HE 373 €
<ul style="list-style-type: none"> • Длина столешницы 202 см 	PLP/202 HE 379 €
<ul style="list-style-type: none"> • Длина столешницы 215 см. 	PLP/215 HE 400 €
<ul style="list-style-type: none"> • Длина столешницы 268 см. 	PLP/268 HE 471 €

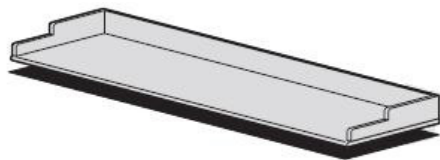

<ul style="list-style-type: none"> • Столешница из сардинского гранита с плинтусом 16 см и 6 см боковыми стенками • Длина столешницы 125 см 	PLP/125 H 322 €
<ul style="list-style-type: none"> • Длина столешницы 150 см 	PLP/150 H 376 €
<ul style="list-style-type: none"> • Длина столешницы 160 см 	PLP/160 H 397 €
<ul style="list-style-type: none"> • Длина столешницы 180 см 	PLP/180 H 441 €
<ul style="list-style-type: none"> • Длина столешницы 200 см 	PLP/200 H 478 €
<ul style="list-style-type: none"> • Длина столешницы 202 см 	PLP/202 H 485 €
<ul style="list-style-type: none"> • Длина столешницы 215 см. 	PLP/215 H 512 €
<ul style="list-style-type: none"> • Длина столешницы 268 см. 	PLP/268 H 640 €

Холодильные витрины. Серия Display.



В холодильных витринах DISPLAY можно хранить начинку для пиццы, салаты, кондитерские изделия, сладости, мороженное и другие продукты питания.

Серия DISPLAY представлена в трех вариантах исполнения: без стеклянной полки, с прямоугольной стеклянной полкой и с закругленной стеклянной полкой, с красивыми хромированными элементами по бокам. Дополнительно можно приобрести двойную закругленную стеклянную полку, для презентации кондитерских или любых других готовых изделий.

Холодильные витрины управляются цифровыми термостатами. Диапазон температур от +2°C до +8°C. Длина витрины может быть от 125 до 268 см, а глубина всего 37 см.

Настольные холодильные витрины могут устанавливаться над холодильными столами или другим оборудованием, а также отдельно на стол или прилавок. Дополнительно можно приобрести крепежи для крепления витрины к стене или ножки для установки на стол или прилавок.

GN контейнеры в комплект поставки не входят.

ТЕМПЕРАТУРНЫЙ РЕЖИМ от +2°C до +8°C глубина/высота 37/24 см

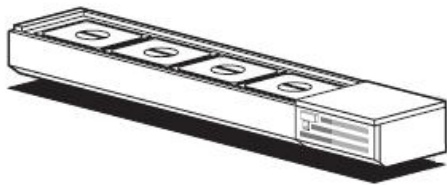

<ul style="list-style-type: none"> • Настольная охлаждающая витрина для GN 1/1. • Длина витрины 125 см. 	VRPG /12S 527 €
<ul style="list-style-type: none"> • Длина витрины 140 см. 	VRPG /14S 548 €
<ul style="list-style-type: none"> • Длина витрины 150 см. 	VRPG /15S 561 €
<ul style="list-style-type: none"> • Длина витрины 160 см. 	VRPG /16S 574 €
<ul style="list-style-type: none"> • Длина витрины 180 см. 	VRPG /18S 600 €
<ul style="list-style-type: none"> • Длина витрины 200 см. 	VRPG /20S 624 €
<ul style="list-style-type: none"> • Длина витрины 215 см. 	VRPG /21S 648 €
<ul style="list-style-type: none"> • Длина витрины 268 см. 	VRPG /27S 755 €

Холодильные витрины. Серия Display.

Стекла для холодильных витрин

глубина/высота: 33/20 см



<ul style="list-style-type: none"> Стекло с защитным экраном с прямыми углами Длина стеклянной витрины 125 см 	M1/12 D 119 €
<ul style="list-style-type: none"> Длина стеклянной витрины 140 см 	M1/14 D 122 €
<ul style="list-style-type: none"> Длина стеклянной витрины 150 см 	M1/15 D 126 €
<ul style="list-style-type: none"> Длина стеклянной витрины 160 см 	M1/16 D 131 €
<ul style="list-style-type: none"> Длина стеклянной витрины 180 см 	M1/18 D 137 €
<ul style="list-style-type: none"> Длина стеклянной витрины 200 см 	M1/20 D 143 €
<ul style="list-style-type: none"> Длина стеклянной витрины 215 см 	M1/21 D 150 €
<ul style="list-style-type: none"> Длина стеклянной витрины 268 см 	M1/27 D 191 €



<ul style="list-style-type: none"> Стекло с защитным экраном со скошенным углом и хромированной основой Длина стеклянной витрины 140 см 	M1/14 192 €
<ul style="list-style-type: none"> Длина стеклянной витрины 160 см 	M1/16 209 €
<ul style="list-style-type: none"> Длина стеклянной витрины 180 см 	M1/18 219 €
<ul style="list-style-type: none"> Длина стеклянной витрины 200 см 	M1/20 234 €
<ul style="list-style-type: none"> Длина стеклянной витрины 215 см 	M1/21 245 €
<ul style="list-style-type: none"> Длина стеклянной витрины 268 см 	M1/27 317 €

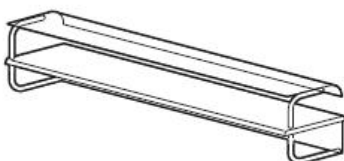

<ul style="list-style-type: none"> Двойное стекло с защитным экраном со скошенными углами и хромированной основой Длина стеклянной витрины 140 см 	M2/14 399 €
<ul style="list-style-type: none"> Длина стеклянной витрины 160 см 	M2/16 423 €
<ul style="list-style-type: none"> Длина стеклянной витрины 180 см 	M2/18 448 €
<ul style="list-style-type: none"> Длина стеклянной витрины 200 см 	M2/20 474 €
<ul style="list-style-type: none"> Длина стеклянной витрины 215 см 	M2/21 497 €
<ul style="list-style-type: none"> Длина стеклянной витрины 268 см 	M2/27 628 €

Модульный конструктор охлаждаемых столов. Серия Universal

На основании примеров можно убедиться, что легко можно комбинировать элементы холодильных столов. Обратите внимание на стыковку размеров по длине

ТЕМПЕРАТУРНЫЙ РЕЖИМ от 0°C до +8°C

ГЛУБИНА 820 мм

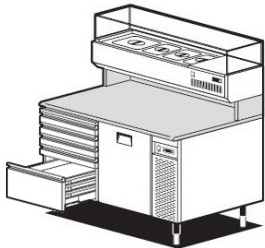

- Холодильное основание: **TBP/09** (1 дверь с 2 решетками)
- Нейтральные ящики: CPC/55 (4 маленьких и 1 большой с 7 пластиковыми контейнерами)
- Гранитная столешница: PLP/150 HE
- Холодильная витрина со стеклом: VRPG/15S
- Стекло для витрины M1/15 D
- Расчет: 1164+505+291+561+126=2647 €

ДхГхВ: 150x82x150 см

2647 €

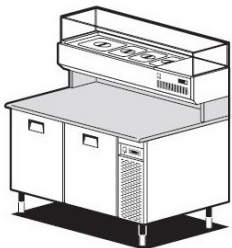

- Холодильное основание: **TBP/15** (2 двери по 2 решетки в каждой)
- Гранитная столешница: PLP/150 HE
- Холодильная витрина со стеклом: VRPG/15S
- Стекло для витрины M1/15 D
- Расчет: 1324+291+561+126=2302 €

ДхГхВ: 150x82x150 см

2302 €

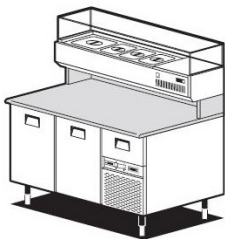

- Холодильное основание: **TBP/16** (2 двери по 2 решетки в каждой и 1 нейтральный ящик)
- Гранитная столешница: PLP/160 HE
- Холодильная витрина со стеклом: VRPG/16S
- Стекло для витрины M1/16 D
- Расчет: 1411+307+574+131=2423 €

ДхГхВ: 160x82x150 см

2423 €

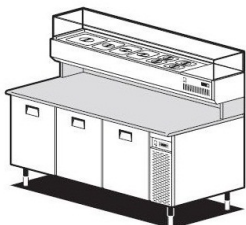

- Холодильное основание: **TBP/20** (3 двери по 2 решетки в каждой)
- Гранитная столешница: PLP/202 HE
- Холодильная витрина со стеклом: VRPG/20S
- Стекло для витрины M1/20 D
- Расчет: 1540+379+624+143=2686 €

ДхГхВ: 202x82x150 см

2686 €

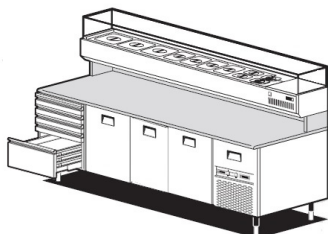

- Холодильное основание: **TBP/21** (3 двери по 2 решетки в каждой и 1 нейтральный ящик)
- Нейтральные ящики: CPC/55 (4 маленьких и 1 большой с 7 пластиковыми контейнерами)
- Гранитная столешница: PLP/268 HE
- Холодильная витрина со стеклом: VRPG/27S
- Стекло для витрины M1/27 D
- Расчет: 1628+505+471+755+191=3550 €

ДхГхВ: 268x82x150 см

3550 €